

# OCTA WALL 40

オクタウォール40  
ファブリック+パネル

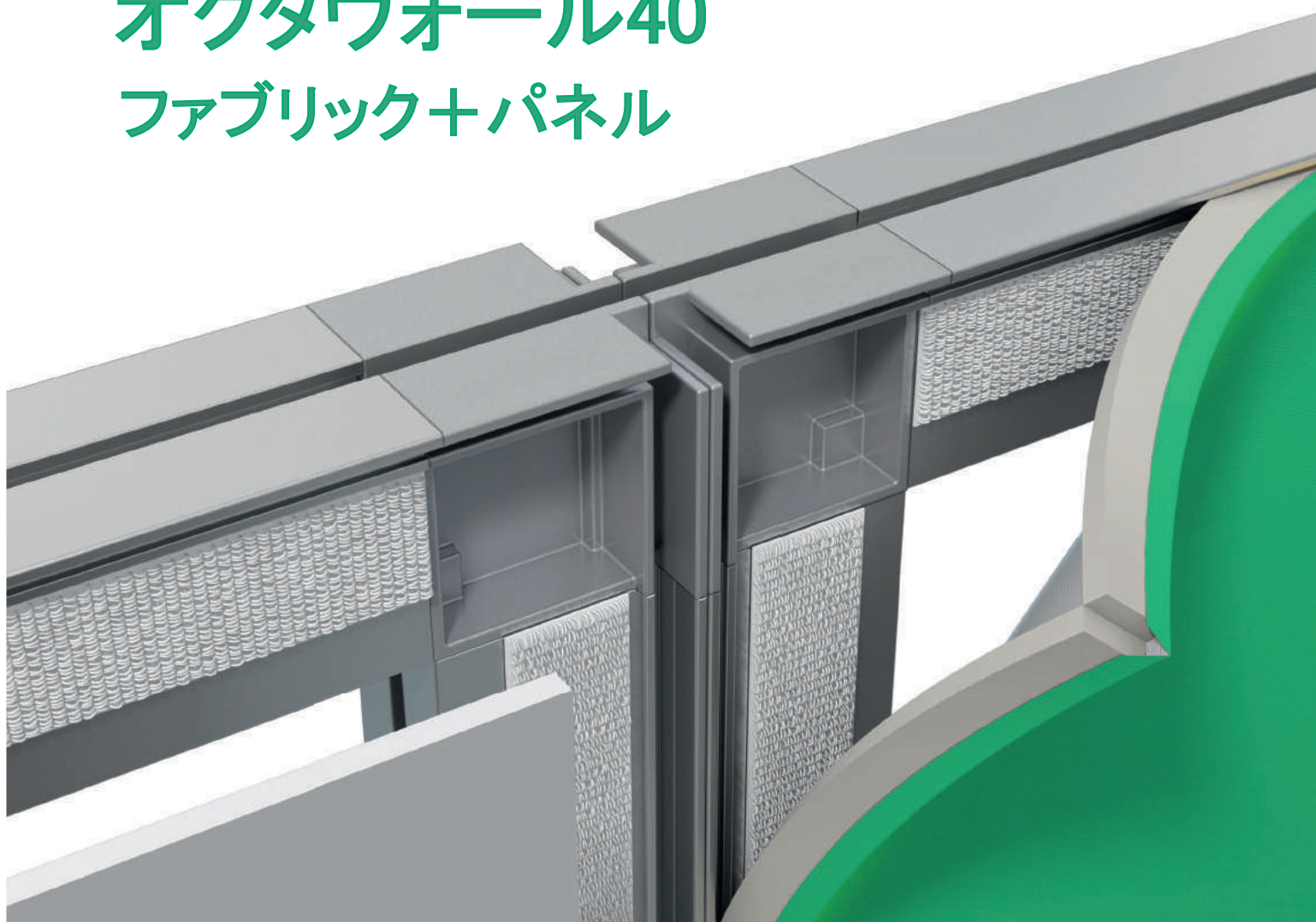

# オクタウォール 40

## ファブリック+パネル

多様な可能性を持つ  
革新的なW906

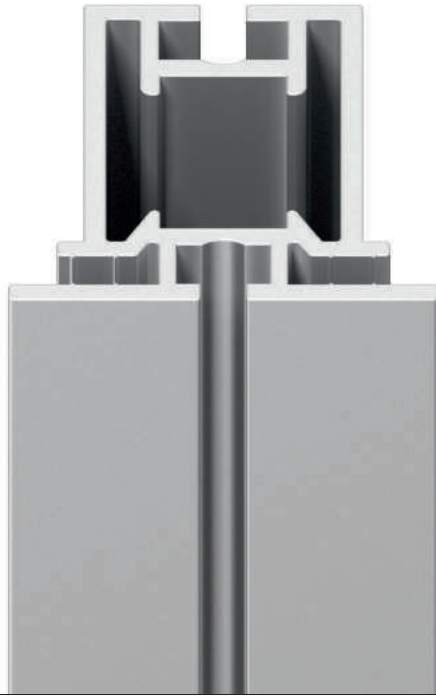

取付例

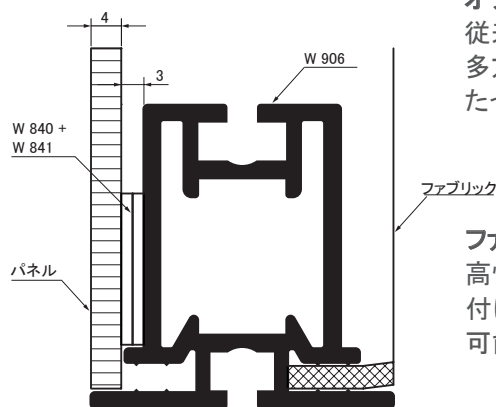

### オクタウォール40 ファブリック+パネル

従来よりさらに機能的にファブリックとパネルの両面仕様が可能になりました  
多方面で使用できるだけでなく、より簡単な輸送と施工を実現しました  
たったひとつのフレームがどんなビジョンも実現します

### ファブリックとパネルを自由自在に

高性能フック&ループテープにより、安全かつツールレスなパネルの取り付け、またシステムスリットとシリコンエッジによりファブリックの取り付けが可能となりました

寸法(mm):

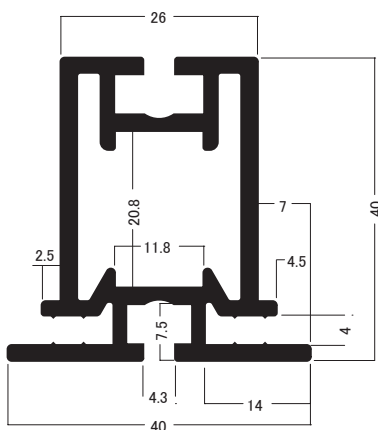

### 製品の特徴

- ファブリックとパネル、どちらの取り付けも可能
- システムパネル: 4mm
- ファブリック: 全サイドシリコンエッジ縫製済
- フックテープW840+ループテープW841
- コーナーコネクタ-W916取付済
- 斜めカット不要
- 内角コネクタ-Z990でも使用可能
- 既存のオクタウォールアクセサリ  
(ベースプレート、LEDスポットライト) も使用可能

## テクニカル情報

オクタウォール40 ファブリック+パネル

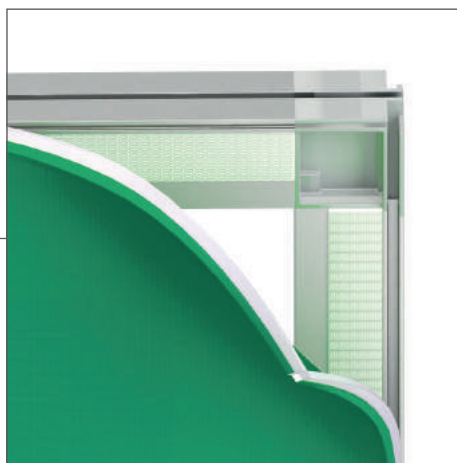

**施工簡単**  
ファブリック用システム溝  
& パネル用フックテープ

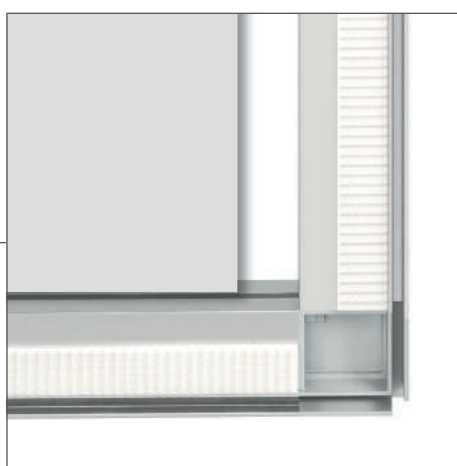

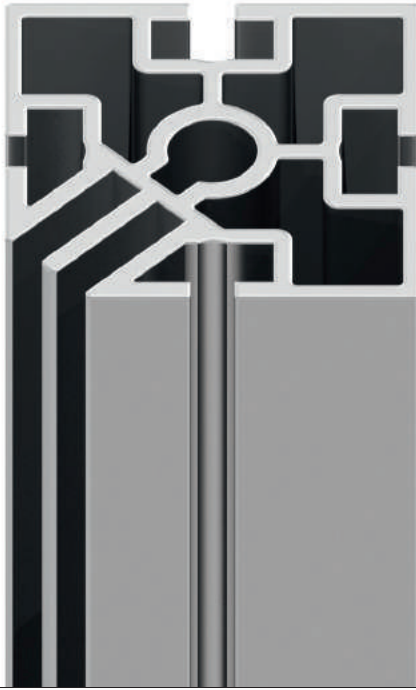

# オクタウォール 40

## ファブリック + パネル

### シームレスファブリック コーナープロフィルS 382

S 382 寸法 (mm)

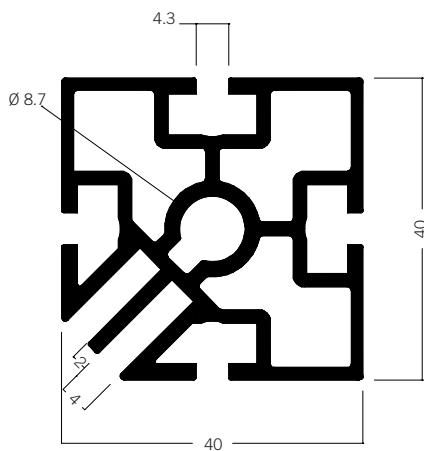

#### 空間を生かす

独自の機能性を持ったコーナープロフィルS 382 により  
縁の見えないスタンドを実現

#### シームレスな空間

W 916 を利用すればファブリックで枠をほぼ完全に覆うことが  
できるため、シームレスなグラフィック空間を作り出すことが可能  
カバープレートS 383 でシリコンエッジをシステム溝にはめ込み、  
プロフィルとファブリックを確実に固定します

W 916 寸法 (mm)

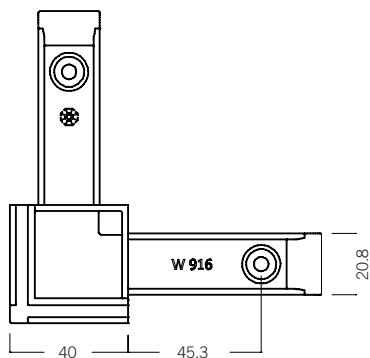

## 部品

### オクタウォール 40 ファブリック + パネル

#### フレーム ファブリック+パネル用



アルミニウム | フレーム×1  
2つのフレームもしくはプロファイルの間に取付け  
アジャスターフット C440/F x 2  
固定ネジM1477  
W 916コーナーコネクタ-含む  
M1951とM1953用の穴あけ済

\* 配線用穴あけもご相談下さい

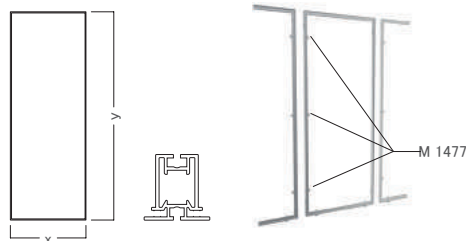

**W 440/E.01**  
ストレート  
990 M

フレームサイズ:  
W 990 × H 2480 mm  
7.85 kg

固定ネジ M 1477 × 3

**W 442/E.01**  
ストレート  
950 MM

フレームサイズ:  
W 950 × H 2480 mm  
7.76 kg

固定ネジ M 1477 × 6  
両柱間取付用

**W 447/E.01**  
ストレート  
495 MM

フレームサイズ:  
W 495 × H 2480 mm  
6.82 kg

固定ネジ M 1477 × 3

**W 449/E.01**  
ストレート  
455 MM

フレームサイズ:  
W 455 × H 2480 mm  
6.73 kg

固定ネジ M 1477 × 6  
両柱間取付用

**W 444/E.01**  
ストレート、カスタムサイズ

フレームサイズ:  
寸法、必要付属品を注文時に要相談

**W 443/E.01**  
カーブ、カスタムサイズ

カーブ、カスタムサイズ  
半径、寸法、付属品を注文時に要相談  
(半径によってはW 916が使用できない場合があります)

最小半径  
990 mm

#### フレーム ファブリック+パネル用



**W 906.01**

アルミニウム |  
ファブリック ( M 1313使用 )  
パネル  
6.35 kg | 6000 mm

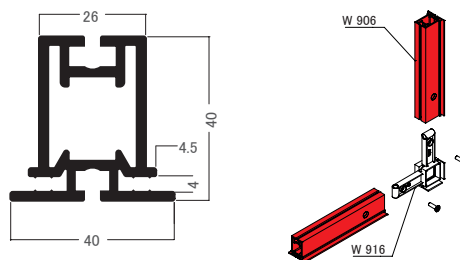

**T-プロファイル**  
パネル90° 用



**W 453.01**

アルミニウム | パネル用  
フレーム間90°  
テンションロックZ 961/8 × 2含む  
2.44 kg | 2400 mm

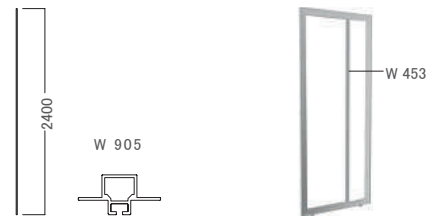

ご希望の長さをご相談ください

**T-プロファイル**  
ファブリック90° 用



**W 451.01**

アルミニウム | ファブリック用  
フレーム間90°  
テンションロックZ 961/8 × 2含む  
2.39 kg | 2400 mm



ご希望の長さをご相談ください

**ドアパネル**  
右開き



**W 455.01**

アルミニウム |  
右開きドア×1  
ドアベース×1 付  
ファブリック用フレームサイズ:  
W 935 × H 2024 mm  
10.00 kg

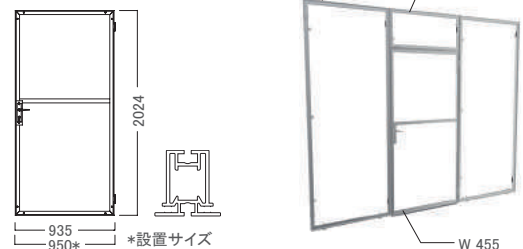

\* 注意  
鍵側にW459  
フレームまたは  
W 976 プロファイル  
取付必須

**ドアパネル**  
左開き



**W 457.01**

アルミニウム  
左開きドア×1  
ドアベース×1 付  
ファブリック用フレームサイズ:  
W 935 × H 2024 mm  
10.00 kg

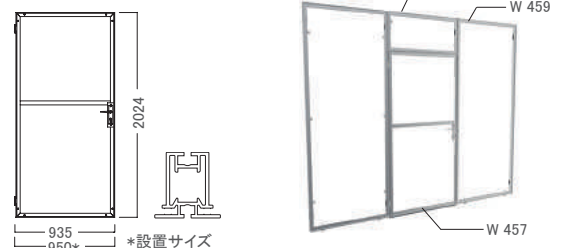

\* 注意  
鍵側にW459  
フレームまたは  
W 976 プロファイル  
取付必須

**フレーム**  
ドア上部取付用 950 MM



**W 445/E.01**

アルミニウム | フレーム×1  
W 455 / W 457取付用フレーム  
M 1477×2 固定ネジ含む  
配線用穴あけは別途ご相談ください  
3.43 kg

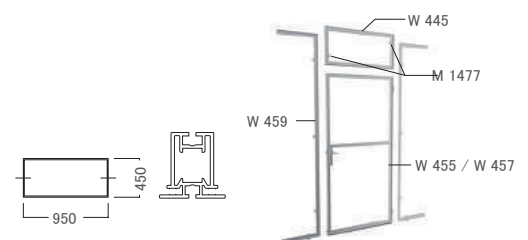

# PARTS

## オクタウォール40 ファブリック + パネル

### フレーム ドア取付用 950 MM



#### W 459/E.01

アルミニウム|  
ドアロック用穴付フレーム×1  
C 440/F×2 アジャスター  
M 1477 ×3 固定ネジ含む  
7.89 kg

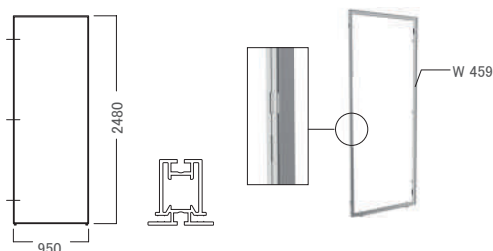

**i** W 455とW457の鍵側  
フレームとして使用

### アップライト ドア取付用



#### W 976.01

アルミニウム|  
40 mm 角プロフィール×1  
ドアロック用穴あけ済  
C 440/F×1 アジャスター含む  
3.14 kg | 2480 mm

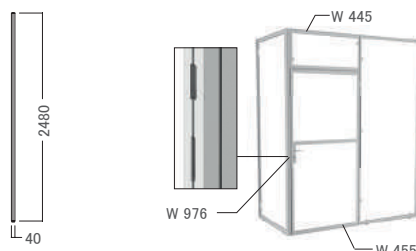

**!** W 455とW457の鍵側  
のコーナーに使用

### アップライト コーナー用 アジャスター付



#### W 990.01

アルミニウム|  
40 mm 角プロフィール×1  
アジャスター W 913含む  
3.2 kg | 2480 mm

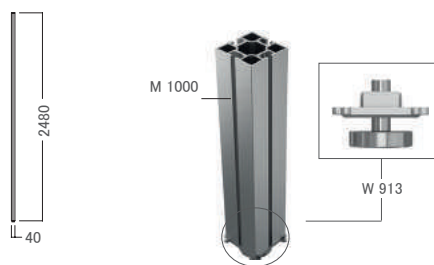

### アップライト コーナー用 シリコンエッジ溝付



#### S 381.01

アルミニウム|  
40 mm 角プロフィール×1  
(S382使用)  
ファブリック取付可能

エンドキャップS 383 ×2  
アジャスター W913/1×1  
3.62 kg | 2480 mm

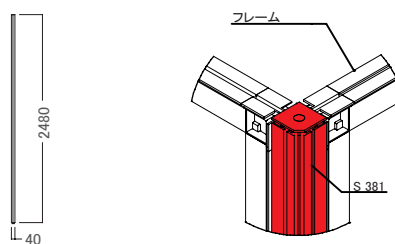

### プロフィール コーナー用 シリコンエッジ溝付



#### S 382.01

アルミニウム|  
40 mm 角プロフィール×1  
ファブリック取付可能  
7.31 kg | 5000 mm

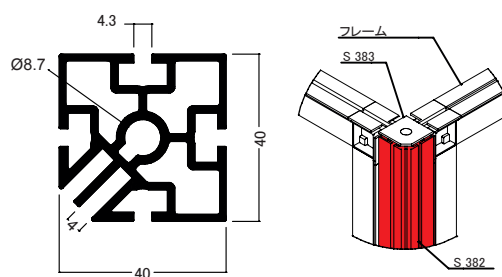

**エンドキャップ**  
S 382用



**S 383.35**

プラスチック|  
S 382 用  
シリコンエッジ固定用  
0.01 kg

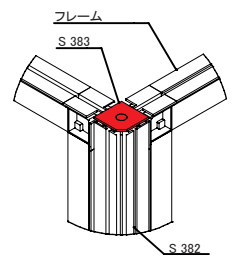
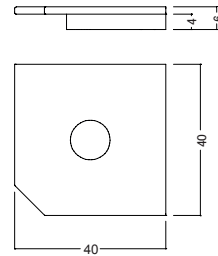

**ヒンジプロフィール**



**W 908.01**

アルミニウム|  
2パーツ  
90° - 180° での角度調整可能  
5.60 kg | 5000 mm

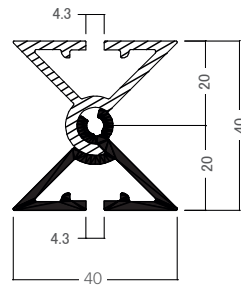

**三角プロフィール**



**M 1072.01**

アルミニウム  
4.85 kg | 6000 mm

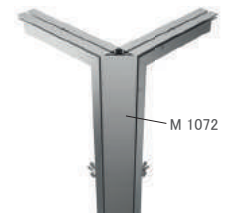
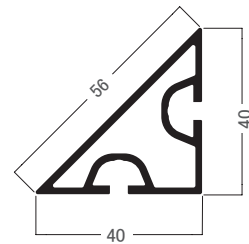

**i**  
壁面留め具として  
取付可能

**カバープロフィール**  
フレーム側面用



**W 910.01**

アルミニウム|  
フレーム用カバー  
プラスチッククリップE 470/C × 10  
(2 個/mでの使用を推奨)  
1.35 kg | 5000 mm

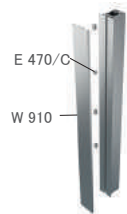

**ベースプレート**  
サイド495 × 170 MM

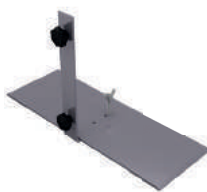

**M 1941.21**

スチール|  
自立型フレーム用  
フレーム下側両サイドに使用  
M 1951 BS (M8)固定ネジ含む  
最大フレーム高さ= 2000 mm  
5.80 kg

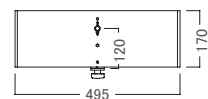
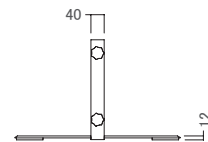

**i**  
左右両サイドに  
使用可能



# パーツ

## オクタウォール40 ファブリック + パネル

**ベースプレート**  
中間 495 × 170 MM

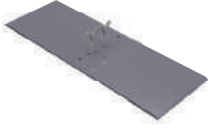

**M 1943.21**

スチール | 自立型フレーム用  
フレーム底面中間部に使用  
M 1953 BS (M8) 固定ネジ含む  
最大フレーム高さ = 2000 mm  
5.05 kg

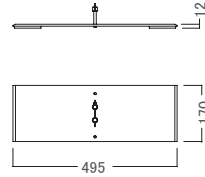

**!** 注意: M1941と組み合わせて使用すること!

**ベースプレート**  
サイド 600 X 250 MM



**M 1951.21**

スチール | 自立型フレーム用  
フレーム下側両サイドに使用  
M 1951 BS (M8) 固定ネジ含む  
最大フレーム高さ = 2700 mm  
7.36 kg

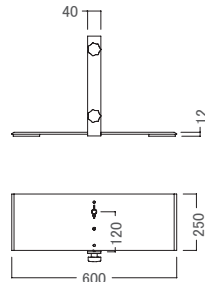

**i** 左右両サイドに使用可能

**ベースプレート**  
中間 600 X 250 MM

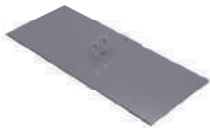

**M 1953.21**

スチール | 自立型フレーム用  
フレーム底面中間部に使用  
M 1953 BS (M8) 固定ネジ含む  
最大フレーム高さ = 2700 mm  
6.61 kg

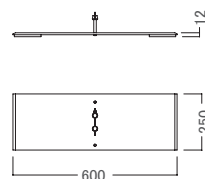

**!** 注意: M 1951と組み合わせて使用すること!

**ベースプレート (ハーフ)**  
サイド 320 × 250 MM



**M 1961.21**

スチール | 自立型フレーム用  
フレーム下側両サイドに使用  
M 1951 BS (M8) 固定ネジ含む  
壁面近くに設置する際に使用  
最大フレーム高さ = 2700 mm  
5.31 kg

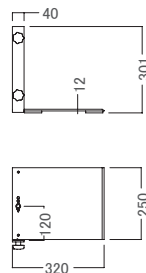

**i** 左右両サイドに使用可能

**ベースプレート (ハーフ)**  
中間 320 × 250 MM

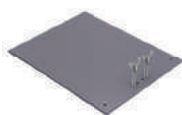

**M 1963.21**

スチール | 自立型フレーム用  
フレーム底面中間部に使用  
M 1953 BS (M8) 固定ネジ含む  
壁面近くに設置する際に使用  
最大フレーム高さ = 2700 mm  
5.31 kg

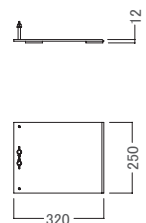

**!** 注意: M1961と組み合わせて使用すること!

**コーナーコネクター**  
W 906用



**W 916.39**

亜鉛ダイカスト  
E 111/m × 2  
M1510/20 ネジ 含む  
(W 906 / M 1307 ファブリック  
テンションプロフィール接続用ネジ)  
0.22 kg

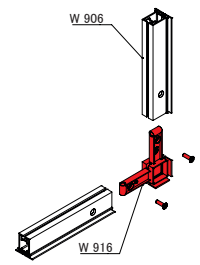
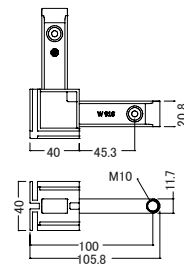

**コーナーコネクター**  
フレーム用



**Z 990.00**

亜鉛ダイカスト  
アジャスターC 440/F 用ネジ  
M10 × 2、E 111 × 2、  
21 × 12 mm ロックチャンバー付  
プロフィール用ネジE 111/20 含む  
0.08 kg

440/F 間= 100 mm

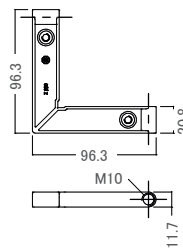

**固定ネジ**  
フレーム接続用



**M 1477.37**

スチール  
部品接続用  
0.04 kg

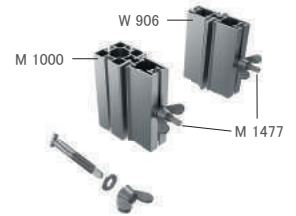
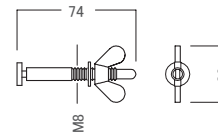

**アジャスター**  
M 10 フレーム用



**C 440/F.37**

スチール  
コーナーコネクターZ 990 / W 916  
と共に使用  
0.07 kg

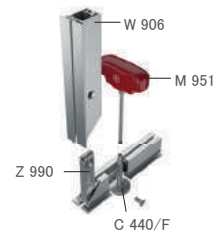
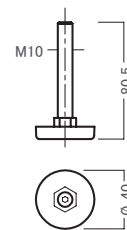

**ケーブルプロテクション**



**W 996.35**

プラスチック  
ライトグレー  
ケーブル保護用  
0.01 kg

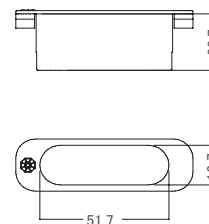

## 構成部品

### オクタウォール 40 ファブリック + パネル

#### LEDスポットライト 21W/230V



#### M 1498.31

アルミニウム |  
ダイカストシルバーグレー  
21W /100-230 V, 4000 K, 960lm  
リテーナー M 1481 × 1  
ケーブル × 1 (3000 mm)  
4,3mm溝に設置  
0.61 kg

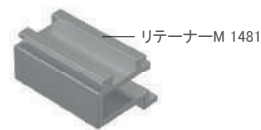
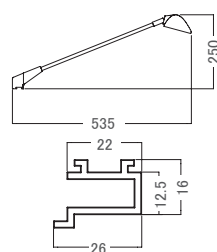

#### フックテープ フレーム用



#### W 840.30

ベルクロ|白  
幅: 20 mm  
厚さ: 約2 mm  
0.7 kg | 50 m

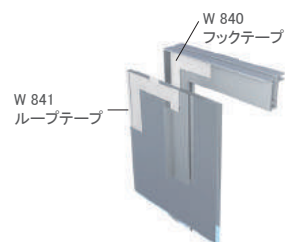

! フレームにはあらかじめフックテープが取付けられています

#### ループテープ パネル用



#### W 841.30

ベルクロ|白  
幅: 20 mm  
厚さ: 約2 mm  
0.4 kg | 25 m

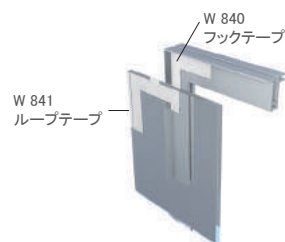

#### スクリュードライバー T 30



#### M 951.90

プラスチック/スチール  
T 30  
0.07 kg

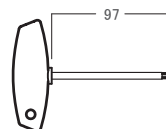

#### スペーサー



#### W 1000.90

プラスチック | 赤  
梱包、保管、輸送時に使用  
全てのオクタウォールシステムで  
使用可能  
0.01 kg

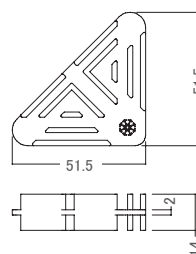

ループテープW 841 設置位置(フレーム)

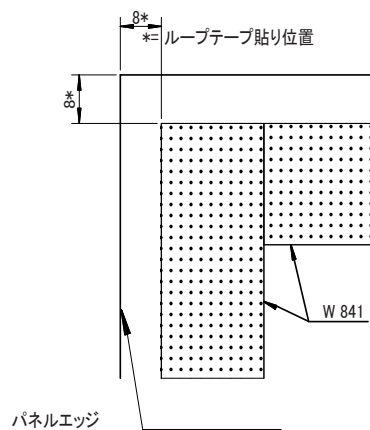
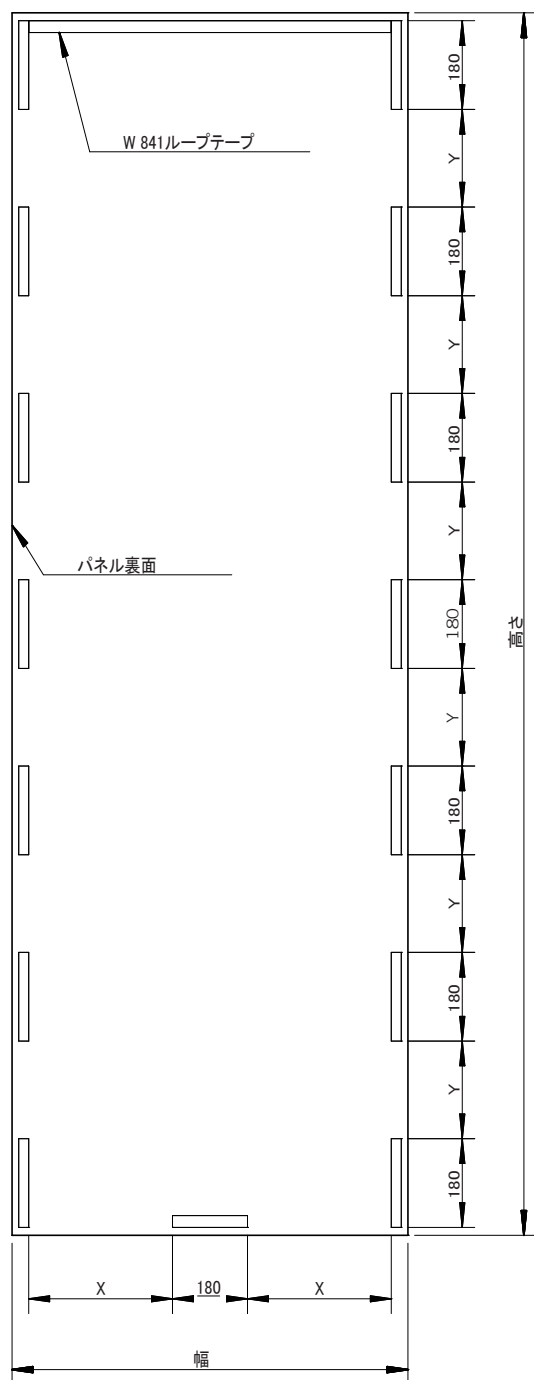

ケーブルカット位置 (随時ご相談)

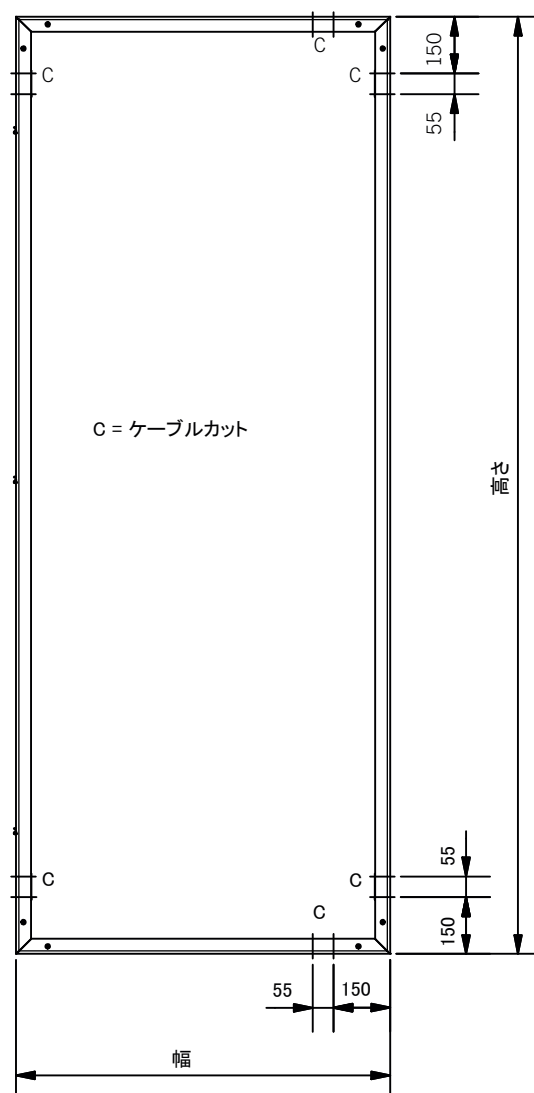

# テクニカル情報

## オクタウォール 40 ファブリック + パネル

### カット寸法

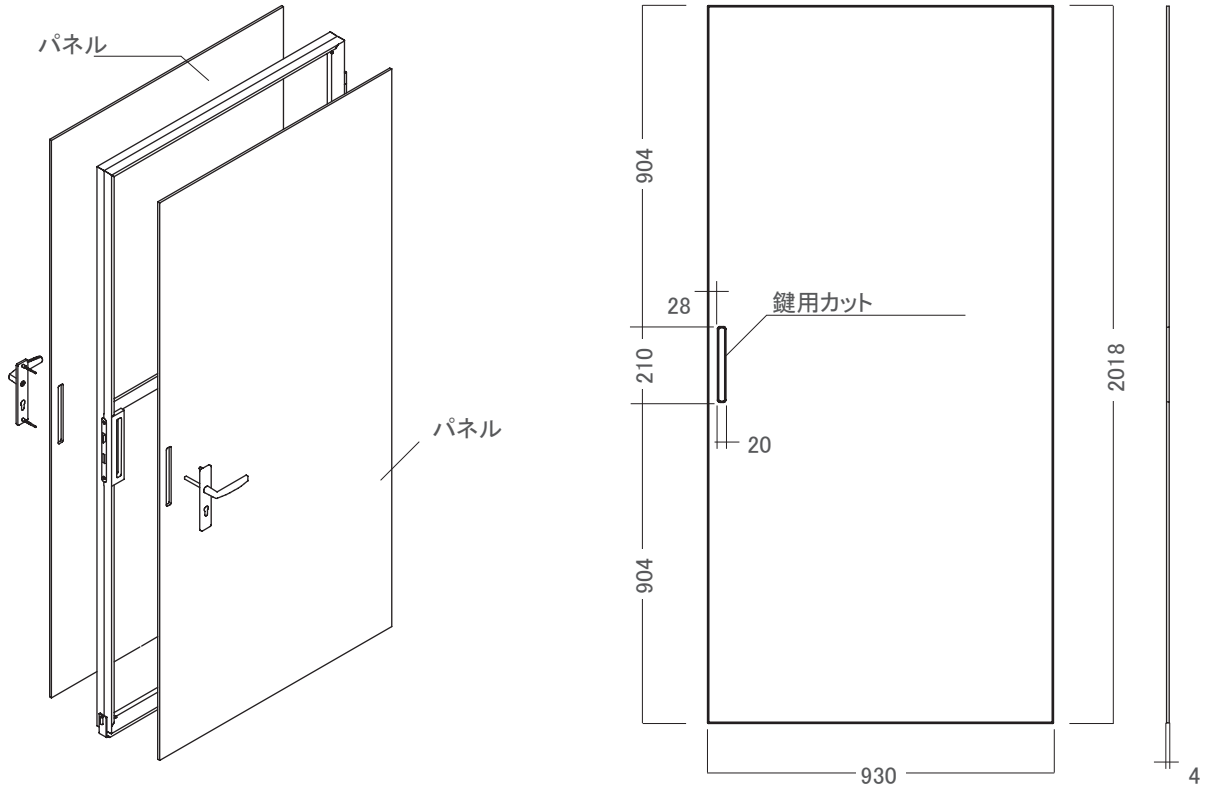

#### カット寸法 ドアパネル (W 455 / W 457フレーム用)

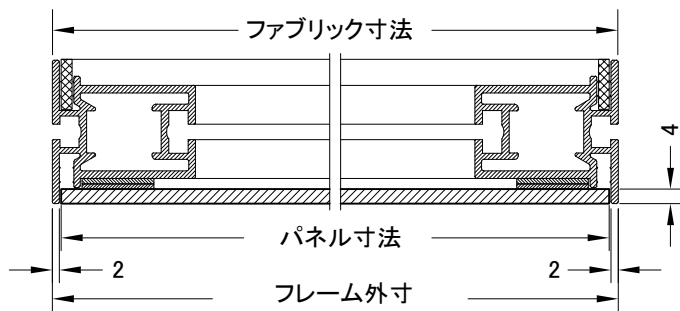

### カット寸法 壁面パネル



- パネル幅: フレーム外寸 -5mm
- パネル高さ: フレーム外寸 -5mm
- ファブリック寸法: フレーム外寸



EXHIBITION SYSTEMS  
PROJECT SOLUTIONS  
PRESENTATION  
INTERIOR DESIGN  
CLEANROOM SYSTEMS



(株) オクタノルムジャパン  
〒224-0054  
神奈川県横浜市都筑区  
佐江戸町378  
Tel. 045 511 8144  
Fax. 045 511 8143  
info@octanorm.co.jp  
www.octanorm.co.jp

## EUROPE

**OCTANORM® Germany  
Head Office**  
Raiffeisenstraße 39  
70794 Filderstadt  
T. +49 711 77003-0  
F. +49 711 77003-53  
info@octanorm.de  
www.octanorm.com

**OCTANORM® Belgium**  
T. +32 2 344 9880  
www.octanorm.be

**OCTANORM® France**  
T. +33 1 4695 5406  
www.octanorm.fr

**OCTANORM® UK**  
T. +44 20 85 45 2945  
www.octanorm.co.uk

**OCTANORM® Hellas**  
T. +30 2310 79 6521  
www.octanorm.gr

**OCTANORM® Italia**  
T. +39 02 9645 1966  
www.formulaotto.it

**OCTANORM® Nederland**  
T. +31 50 309 5133  
www.octanorm.nl

**OCTANORM® Polska**  
T. +48 22 773 0350  
www.octanorm.pl

**OCTANORM® Adria**  
T. +386 590 56301  
www.octanormadria.com

**OCTANORM® Espana**  
T. +34 930 019 424  
www.octanorm.es

**OCTANORM® Nordic**  
T. +46 8 621 6500  
www.octanorm.se

**OCTANORM® Russia**  
T. +7 495 565 7920  
www.octanorm.ru

## AMERICA

**OCTANORM® Canada**  
T. +1 905 822 2108  
www.octanorm.net

**OCTANORM® USA**  
T. +1 770 7 32 1520  
www.octanormusa.com

**OCTANORM® México**  
T. +52 55 5804 6325  
www.octanorm.com.mx

**OCTANORM® Brasil**  
T. +55 11 3807 2552  
www.octanorm.com.br

**OCTANORM® Argentina**  
T. +54 11 43 12 4000  
www.octanorm.com.ar

## AFRICA

**OCTANORM® South Africa**  
T. +27 11 433 2010  
www.octanorm.co.za

## MIDDLE EAST

**OCTANORM® Emirates**  
T. +971 4 340 6888  
www.octanormemirates.net

## AUSTRALIA

**OCTANORM® Australia**  
T. +61 3 8773 8550  
www.octanorm.com.au

## ASIA

**OCTANORM® China**  
T. +86 512 6283 3336  
www.octanorm.cn