

EXHIBITION SYSTEM エキシビションシステム
MAXIMA LIGHT マキシマライト

EXHIBITION SYSTEMS
PROJECT SOLUTIONS
PRESENTATION
INTERIOR DESIGN
CLEANROOM SYSTEMS



OCTANORM [®]
JAPAN

OVERVIEW 目次

	ページ
エキシビジョンシステム	1
アップライト	5
ベースプレート	8
キャスター	11
ビーム	12
Rビーム	14
テンションロック	15
工具	20
ハンマーヘッドネジ	21
パネルフック	22
スライディングドア用レール	27
ブラケット	29
ドア	31
マキシマライトシステム	34
40角	36
80角	39
120角	42
40丸	45
80丸	46
120丸	47
ビーム	48
ベースプレート	50
テンションロック	51
ジョイントアダプター	53
ヒンジエンドプレート	54
ガラスサポート	58
パネルフック	63
ファブリッククリップ	67
ハンマーヘッドネジ	69
補強	70
製品名順インデックス	78
製品番号順インデックス	83

ARTICLE CODES - 仕上げコード

.00	仕上げ無し	<i>raw/unfinished</i>
	つや消しアルマイト(マット)	
.01	シルバー	<i>matt anodized, silver(E6/EV1)</i>
.02	ブロンズ(E6/3175)	<i>matt anodized, bronze(E6/3175)</i>
.03	黒(E6/3180)	<i>matt anodized, black(E6/3180)</i>
.04	金(E6/EV3)	<i>matt anodized, gold(E6/EV3)</i>
.08	アルマイト特殊色	<i>matt anodized, special color</i>
	つや有アルマイト(ポリッシュ)	
.11	シルバー(E2/EV1,E4/EV1)	<i>polished anodized, silver(E2/EV1,E4/EV1)</i>
.14	金(E6/EV3)	<i>polished anodized, gold(E4/E3)</i>
.16	シルバー(UK用)	<i>polished anodized, silver(UK version)</i>
.17	金(UK用)	<i>polished anodized, gold(UK version)</i>
.18	色指定	<i>polished anodized, special color</i>
.19	ステン色アルマイト	<i>polished anodized, stainless steel(E2/3115)</i>
	粉体焼付塗装	
.20	白(RAL9010)	<i>white(RAL9010)</i>
.21	シルバー(RAL9006)	<i>silver(RAL9006)</i>
.22	ブロンズ(SOF10262-98)	<i>bronze(SOF10262-98)</i>
.23	黒(RAL9005)	<i>black(RAL9005)</i>
.25	白・半つや(RAL9016)	<i>white powder coated(RAL9016)</i>
.26	白・半つや(RAL9001)	<i>white powder coated(RAL9001)</i>
.27	白・半つや(RAL9002)	<i>white powder coated(RAL9002)</i>
.28	半つや・色指定(RAL)	<i>satin finish RAL</i>
.29	艶有り・色指定(RAL)	<i>polished RAL</i>
	メーカー色	
.30	白	<i>white</i>
.31	シルバー・グレー	<i>silver grey</i>
.32	茶色	<i>brown</i>
.33	黒	<i>black</i>
.35	ライトグレー	<i>light grey</i>
.36	グレー	<i>grey</i>
.37	亜鉛メッキ	<i>zinc-plated</i>
.38	ニッケルメッキ	<i>nickel-plated</i>
.39	艶消しクロームメッキ	<i>matt chrome-plated</i>
.40	艶消し金メッキ	<i>matt gold-plated</i>
.41	艶有りクロームメッキ	<i>polished chrome-plated</i>
.42	艶有り金メッキ	<i>polished gold-plated</i>
.43	カーボン鋼	<i>carbon steel</i>
.44	ステンレス鋼	<i>stainless steel</i>
.50	半透明	<i>half translucent</i>
.51	透明	<i>translucent</i>
.60	木目仕上げ	<i>wood finish</i>
.70	白RAL9010	<i>coil-coated(RAL9010)</i>
.71	シルバーRAL9006	<i>coil-coated(RAL9006)</i>
.75	白RAL9016	<i>coil-coated(RAL9016)</i>
.76	白RAL9001	<i>coil-coated(RAL9001)</i>
.77	白RAL9002	<i>coil-coated(RAL9002)</i>
.78	RAL色	<i>coil-coated</i>
.80	白RAL9010	<i>white powder coated(RAL9010)</i>
.85	白RAL9016	<i>white powder coated(RAL9016)</i>
.88	RAL色	<i>matt RAL(polish grade30)</i>
.90	カタログ記載	<i>as catalogue description</i>
.99	カタログ記載	<i>as order description</i>

EXHIBITION SYSTEM

Upright extrusions

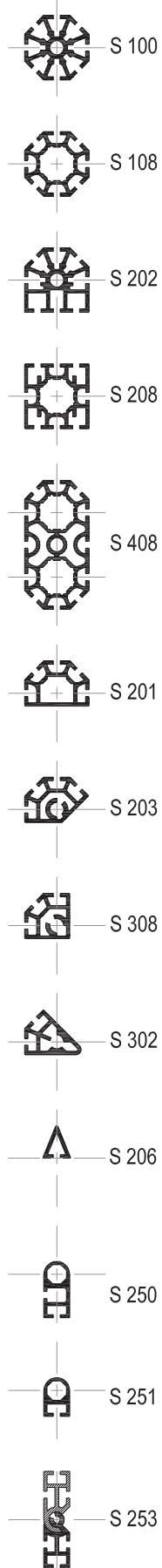

Beam extrusions

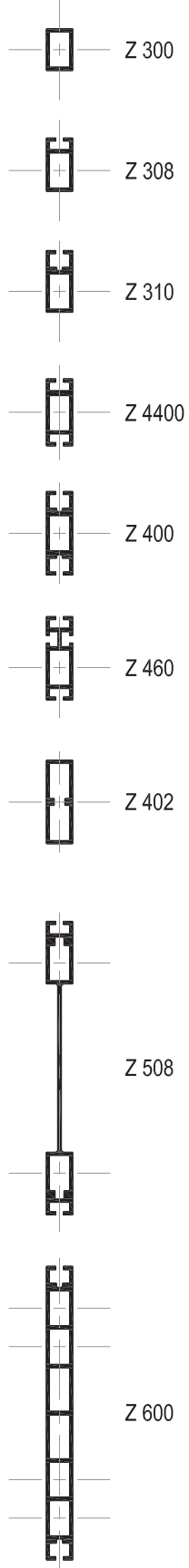

Plastic Extrusions

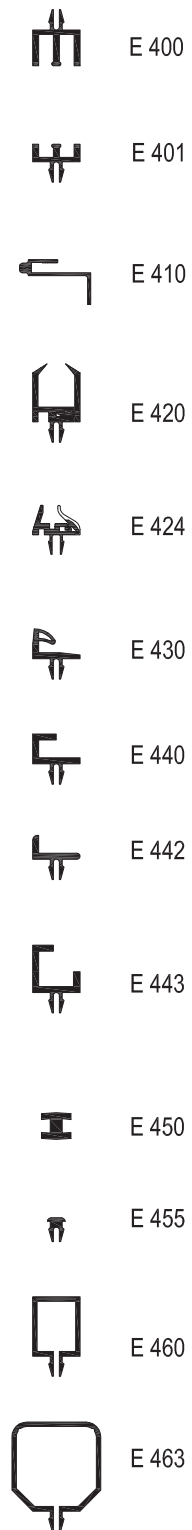

■ **EXHIBITION SYSTEM**

■ *Axis measurements*

Standard Beam length / Curved Beam variations

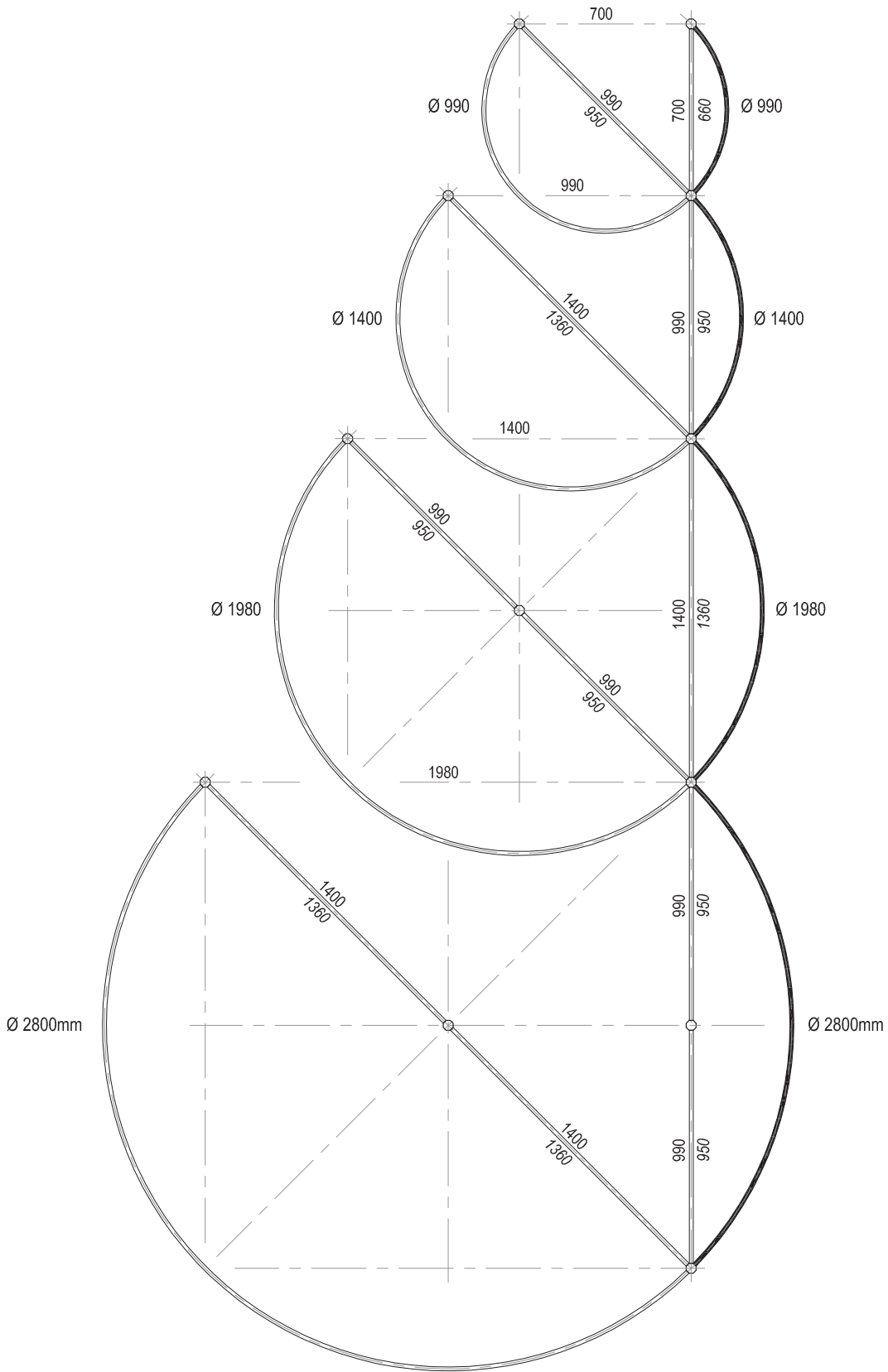

■ **EXHIBITION SYSTEM**

■ *Axis measurements*

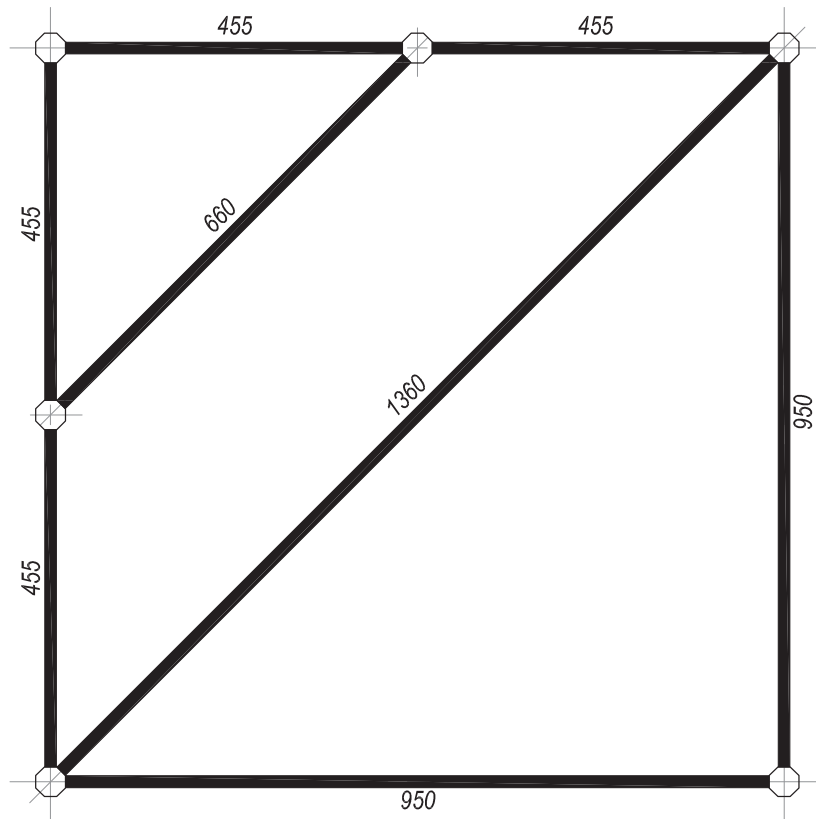
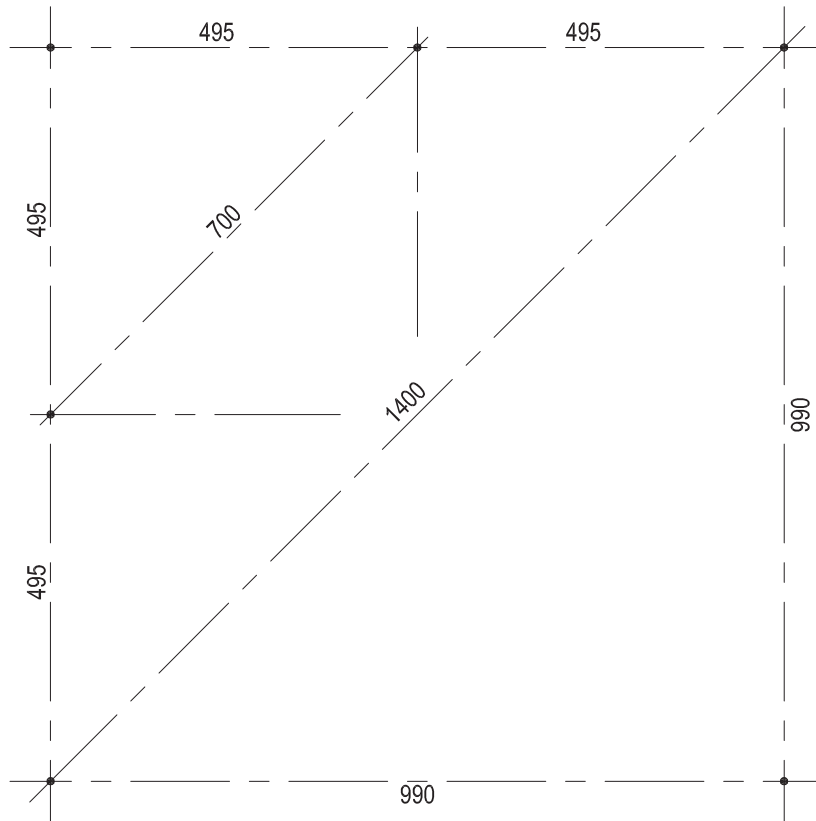

■ **EXHIBITION SYSTEM**

- *Cutting dimension*
Miter cut for system tension lock 45° (L/R)

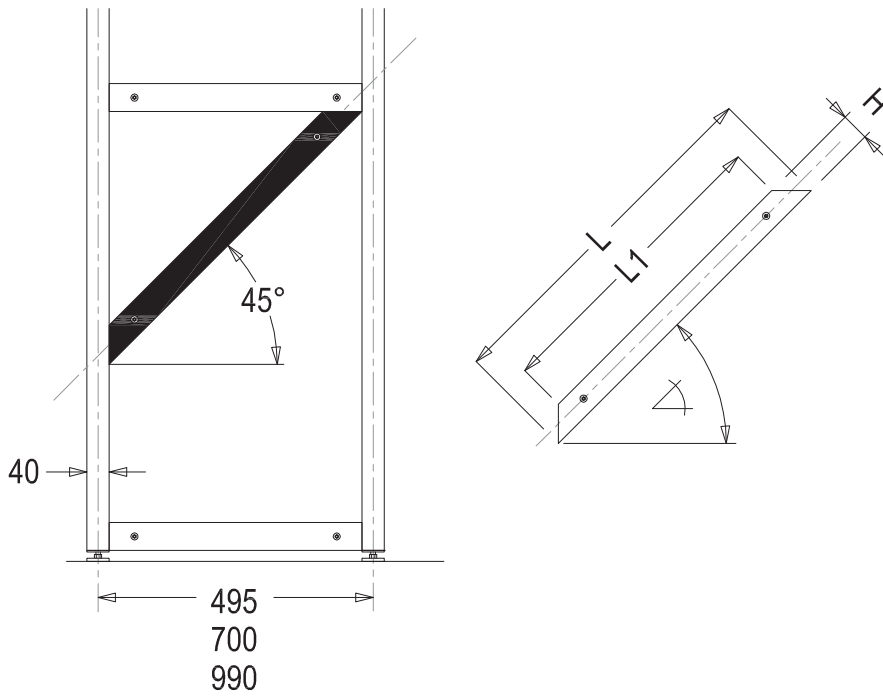

H	\triangle	Axis	L	L1
50	45°	495	643.5	543.5
50	45°	700	933.4	833.4
50	45°	990	1343.5	1243.5

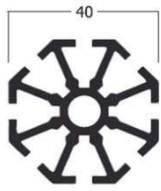

UPRIGHT EXTRUSION - 8k
アップライトプロフィール・8k

S 100

Aluminium
5000mm long
6.770 kg

アルミニウム
長さ5000mm
6.770 kg

S 100.01
S 100.11
S 100.20
S 100.23

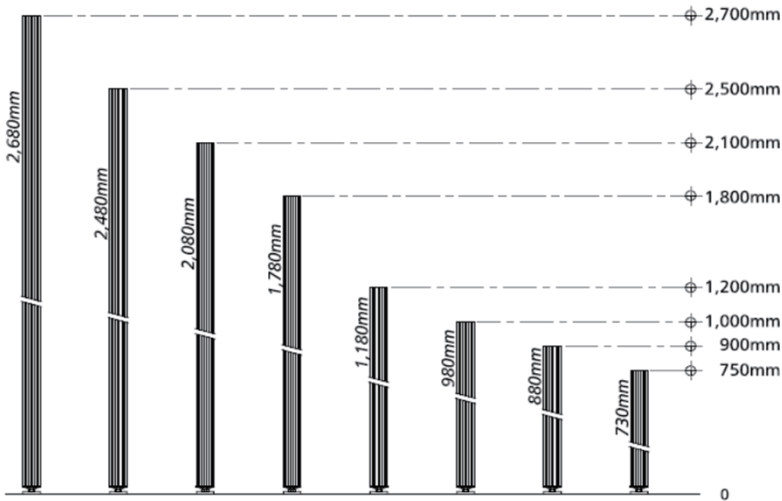
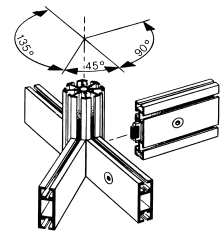

Upright - cut to size with S140 Adjustable foot + M10 thread.
アップライトポール・アジャスター付・M10ネジ切

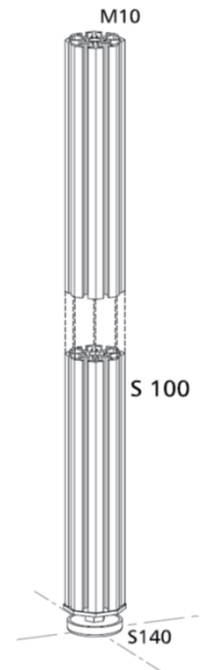

UPRIGHT - 750mm
アップライト・750mm

S 100/ 750

730mm + Adjustable foot (S140) + M10 thread

1.103 kg

UPRIGHT - 900mm
アップライト・900mm

S 100/ 900

880mm + Adjustable foot (S140) + M10 thread

1.307 kg

UPRIGHT - 1200mm
アップライト・1200mm

S 100/1200

1,180mm + Adjustable foot (S140) + M10 thread

1.713 kg

UPRIGHT - 2100mm
アップライト・2100mm

S 100/2100

2,080mm + Adjustable foot (S140) + M10 thread

2.931 kg

UPRIGHT - 2500mm
アップライト・2500mm

S 100/2500

2,480mm + Adjustable foot (S140) + M10 thread

3.473 kg

UPRIGHT - 2700mm
アップライト・2700mm

S 100/2700

2,680mm + Adjustable foot (S140) + M10 thread

3.744 kg

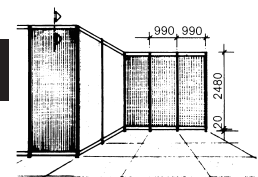

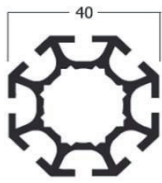

UPRIGHT EXTRUSION - 8kz
アップライトプロフィール・8kz

S 108

Aluminium
5000mm long
5.800 kg

- S 108.01
- S 108.11
- S 108.20
- S 108.23

アルミニウム
長さ 5000mm
5.800 kg

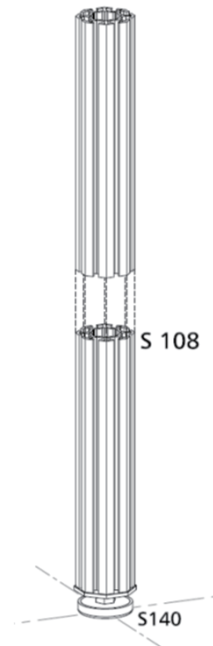
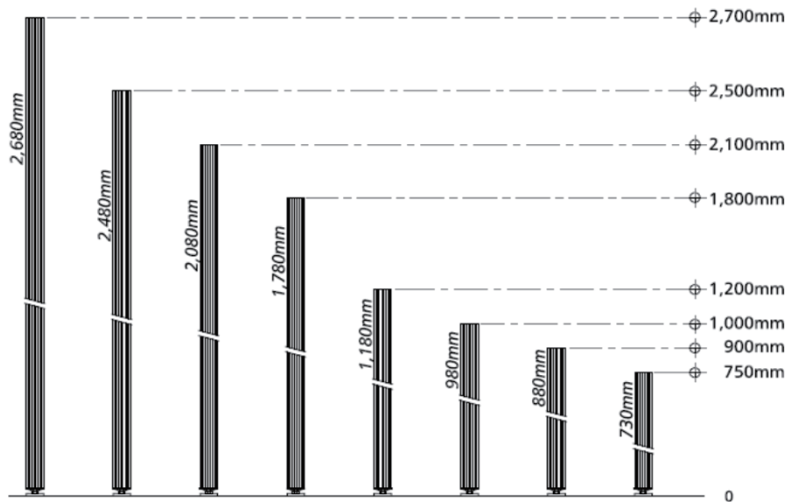

Upright - cut to size with S140 Adjustable foot + M10 thread.
アップライトポール・アジャスター付・M10ネジ切

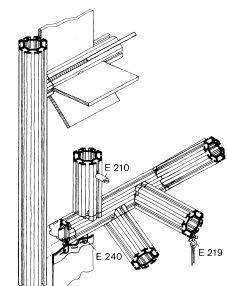
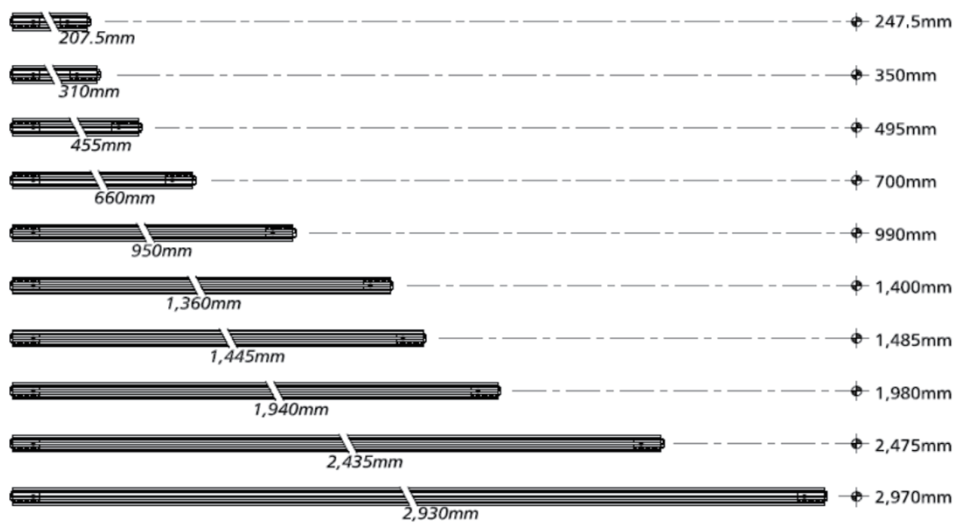

Upright - cut to size with Z961/8 locks mounted
アップライトポール・Z961/8ロック付

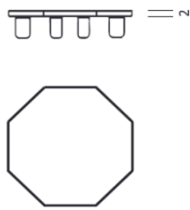

END CAP
エンドキャップ

S 132

Plastic
for S100 and S108
0.004 kg

プラスチック
S100・S108用
0.004 kg

S 132.35
S 132.30
S 132.33

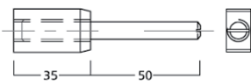
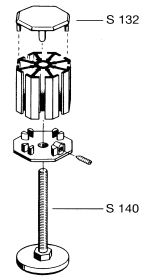

CONNECTOR for UPRIGHT EXTRUSION
アップライト用コネクター

S 137

Aluminium
incl. S905 for S100 and S108
0.052 kg

アルミニウム
S905付
0.052 kg

S 137.37

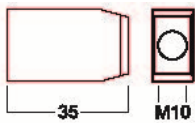

Threaded plug
アップライト用コネクター

S 137/K

Aluminium with thread M10
for extrusions with lock chamber 21 x 12 mm
0.016 kg

アルミニウム
M10ネジ穴付き
0.016 kg

S 137/K.00

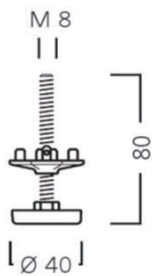
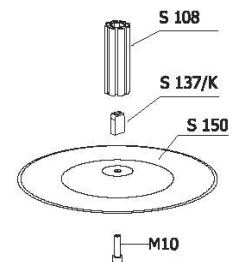

ADJUSTABLE FOOT
アジャスター

S 140

Zinc die cast / Steel
thread M8 incl. Clamping screw M4
for S 100, S 108 and M1204
0.115 kg

亜鉛ダイカストとスチール
ネジM8、M4止ネジ付
S100・S108・M1204用
0.115 kg

S 140.37

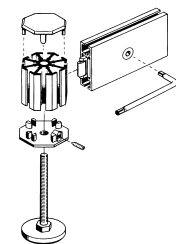

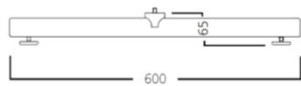

PEDESTAL BASE
T型ベース
S 142

Aluminium
screw with thread M10 and fixing parts
for upright extrusions
2.260 kg

アルミニウム
ネジM10のビス付
アップライトプロフィール用
2.260 kg

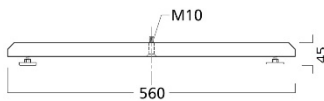
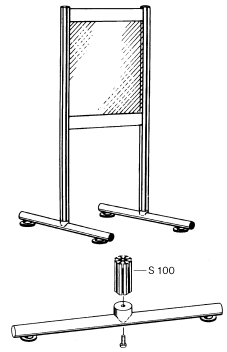
S 142.11

PEDESTAL BASE
T型ベース
S 146

Aluminium
screw with thread M10 and fixing parts
for upright extrusions
2.000 kg

アルミニウム
ネジM10のビス付
アップライトプロフィール用
2.000 kg

S 146.01

BASE PLATE
プレート型ベース
S 150

Steel, powder-coated paint
screw with thread M10

1.400 kg
* S108 or M1000 と使用する場合、S 137/k.00 が必要
スチール、パウダーコーティング仕上げ
ネジM10のビス付
1.400 kg
* ワッシャーS151別売り

S 150.21

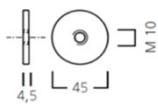

INTERMEDIATE WASHER
ワッシャー
S 151

Aluminium
with thread M10 to adjust the height of
S150 to the height of an adjustable foot.
0.018 kg

アルミニウム
ネジM10のビス付
プレート型ベースS150をアジャスターの
高さに合わせるために使用
0.018 kg

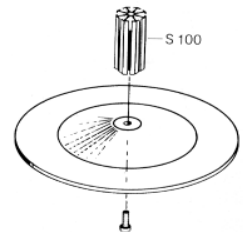
S 151.01

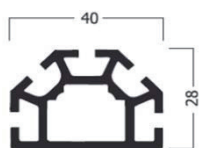



UPRIGHT EXTRUSION - 5k
アップライトプロフィール・5k

S 201

Aluminium
5000mm long
4.470 kg

S 201.01
S 201.11

アルミニウム
長さ 5000mm
4.470 kg

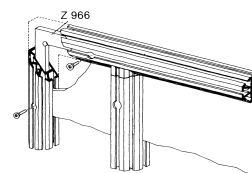

UPRIGHT EXTRUSION - 4k
アップライトプロフィール・4k

S 203

Aluminium
5000mm long
4.800kg

S 203.01
S 203.11

アルミニウム
長さ 5000mm
4.800 kg

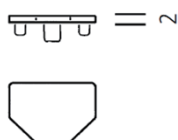
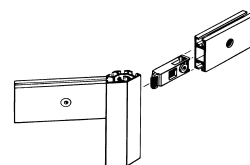

END CAP
エンドキャップ

S 230

Plastic
for S201
0.004 kg

S 230.35

プラスチック
S201用
0.004 kg

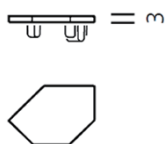

END CAP
エンドキャップ

S 233

Zinc die cast
for S203
0.020 kg

S 233.39

亜鉛ダイカスト
S203用
0.020 kg



ADJUSTABLE FOOT
アジャスター

S 240

Zinc die cast / Steel
thread M8 incl. Clamping screw M4
for S 201
0.104 kg

S 240.37

亜鉛ダイカストとスチール
ネジM8、M4止ネジ付
S201用
0.104 kg



ADJUSTABLE FOOT
アジャスター

S 243

Zinc die cast / Steel
thread M8 incl. Clamping screw M4
for S 203
0.097 kg

S 243.37

亜鉛ダイカストとスチール
ネジM8、M4止ネジ付
S203用
0.097 kg

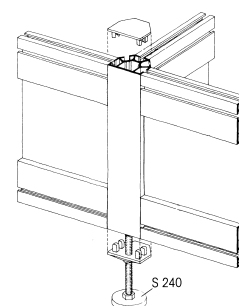

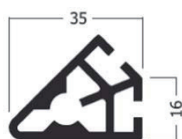

UPRIGHT EXTRUSION - 2k
アップライトプロフィール・2k

S 302

Aluminium
5000mm long
4.030 kg

S 302.01
S 302.11

アルミニウム
長さ 5000mm
4.030 kg

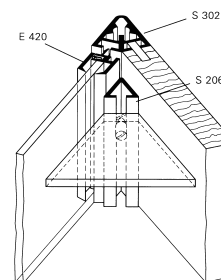

UPRIGHT EXTRUSION - 3k
アップライトプロフィール・3k

S 308

Aluminium
5000mm long
4.140 kg

S 308.01
S 308.11

アルミニウム
長さ 5000mm
4.140 kg

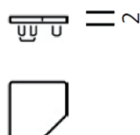

END CAP
エンドキャップ

S 330

Plastic
for S 308
0.003 kg

S 330.35

プラスチック
S308用
0.003 kg

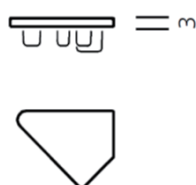

END CAP
エンドキャップ

S 332

Zinc die cast
for S 302
0.016 kg

S 332.39

亜鉛ダイカスト
S302用
0.016 kg



ADJUSTABLE FOOT
アジャスター

S 340

Zinc die cast / Steel
thread M8 incl. Clamping screw M4
for S 308
0.097 kg

S 340.37

亜鉛ダイカストとスチール
ネジM8、M4止ネジ付
S308用
0.097 kg

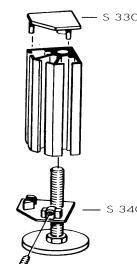

ADJUSTABLE FOOT
アジャスター

S 342

Zinc die cast / Steel
thread M8 incl. Clamping screw M4
for S 302
0.097 kg

S 342.37

亜鉛ダイカストとスチール
ネジM8、M4止ネジ付
S302用
0.097 kg

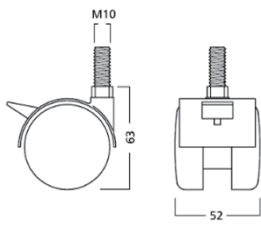
**CASTOR**
キャスター**S 746**

Plastic
mounting height **63mm**, lockable
maximum dead load **55kg**
0.082 kg

S 746.33

プラスチック
高さ **63mm**、ロック付
最大荷重 **55kg**
0.082 kg

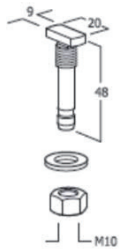
**CLAMPING PIN**
キャスター取付ブラケット**S 748**

Steel
for mounting of castors S745, S746
in system grooves 4.3mm
0.036 kg

S 748.37

スチール
キャスターS745、S746をシステムのスリット4.3mmに取付け
0.036 kg

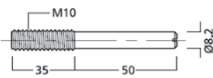
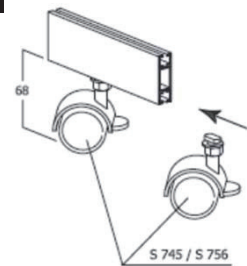
**EXTENSION BOLT**
エクステンションボルト**S 905**

Steel
thread M10 at one end
0.035 kg

S 905.37

スチール
M10ネジ切り
0.035 kg

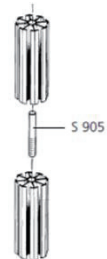

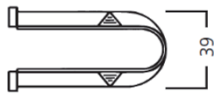

TENSION LOCK ADAPTOR
テンションロックアダプター
Z 161/A

Plastic
for mounting tension lock Z961/13 in beam
extrusions with lock chamber 39x12mm
0.009 kg

Z 161/A.90

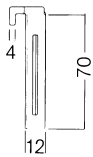
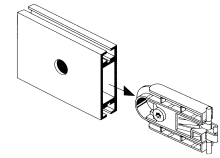
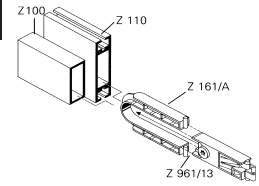
プラスチック
ロック用の39x12mm鍵穴をもったビームに
テンションロックZ961/13をつけるために使用
0.009 kg

UNIVERSAL SUSPENSION CONNECTOR
サスペンションコネクター
Z 169

Steel
For all 70mm beams
0.043 kg

スチール
70mmビーム用
0.043 kg

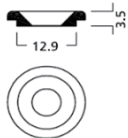
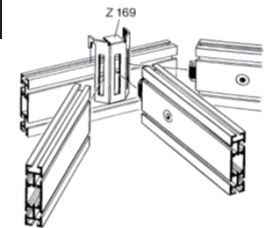
WASHER
ワッシャー
Z 185

Aluminium
for 13mm hole in combination with E111
0.001 kg

アルミニウム
サラネジE111と共に使用

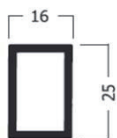
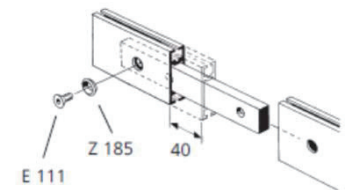
BEAM EXTRUSION - 25mm
ビーム 25mm
Z 300

Aluminium
5000mm long
2.050 kg

アルミニウム
長さ5000mm
2.050 kg

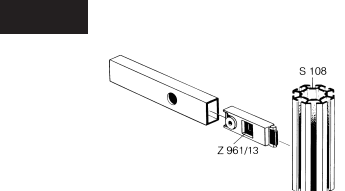
BEAM EXTRUSION - 32mm
ビーム 32mm
Z 308

Aluminium
5000mm long
2.680 kg

アルミニウム
長さ5000mm
2.680 kg

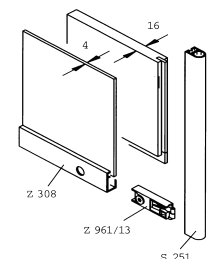
BEAM EXTRUSION - 37mm
ビーム 37mm
Z 310

Aluminium
5000mm long
3.370 kg

アルミニウム
長さ5000mm
3.370 kg

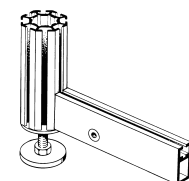

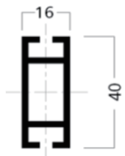

Beam extrusion 40mm
Z 4400
 ビームプロフィール・40mm

Aluminium Z 4400.01
 5000mm long
 3.380 kg

アルミニウム
 長さ 5000mm
 3.380 kg

END CAP
Z 4430
 エンドキャップ



Plastic Z 4430.35
 for 40mm beam extrusions
 0.002 kg

プラスチック
 40mmビームプロフィール用
 0.002 kg

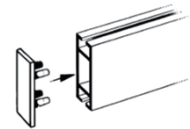

Beam extrusion 50mm
Z 400
 ビーム 50mm

Aluminium Z 400.01
 5000mm long Z 400.11
 4.390 kg Z 400.20
 Z 400.23

アルミニウム
 長さ 5000mm
 4.390 kg

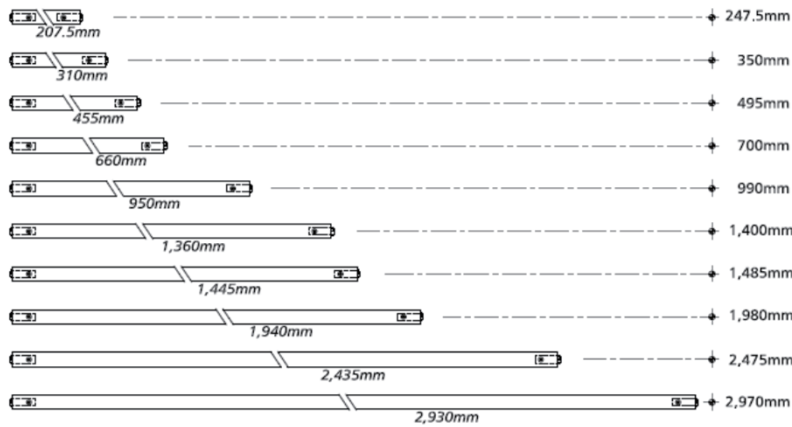
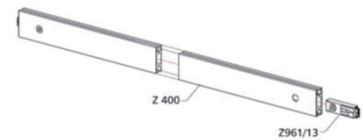

Beam extrusion 50mm
Z 402
 ビーム 50mm

Aluminium Z 402.01
 5000mm long Z 402.11
 3.760 kg

アルミニウム
 長さ 5000mm
 3.760 kg

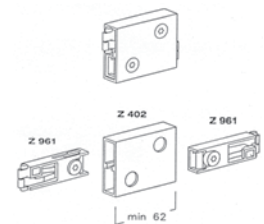



Ø 990mm



CURVED BEAM - Quarter Circle 50mm
アルビーム ・ 1/4円形 ・ 50mm

Z 450

Aluminium
 incl. 2 built-in tension locks Z962/13
Ø 990mm
 0.715 kg

Z 450.11

アルミニウム
 両側テンションロックZ962/13付
Ø 990mm
 0.715 kg



Ø 1400mm



CURVED BEAM - Quarter Circle 50mm
アルビーム ・ 1/4円形 ・ 50mm

Z 451

Aluminium
 incl. 2 built-in tension locks Z962/13
Ø 1400mm
 0.990 kg

Z 451.11

アルミニウム
 両側テンションロックZ962/13付
Ø 1400mm
 0.990 kg



Ø 1980mm



CURVED BEAM - Quarter Circle 50mm
アルビーム ・ 1/4円形 ・ 50mm

Z 452

Aluminium
 incl. 2 built-in tension locks Z962/13
Ø 1980mm
 1.360 kg

Z 452.11

アルミニウム
 両側テンションロックZ962/13付
Ø 1980mm
 1.360 kg



Ø 2800mm



CURVED CIRCLE - Quarter Circle 50mm
アルビーム ・ 1/4円形 ・ 50mm

Z 453

Aluminium
 incl. 2 built-in tension locks Z962/13
Ø 2800mm
 1.900 kg

Z 453.11

アルミニウム
 両側テンションロックZ962/13付
Ø 2800mm
 1.900 kg



BEAM EXTRUSION 50mm
ビーム 50mm

Z 460

Aluminium
5000mm long
 4.240 kg

Z 460.01
 Z 460.11

アルミニウム
 長さ5000mm
 4.240 kg

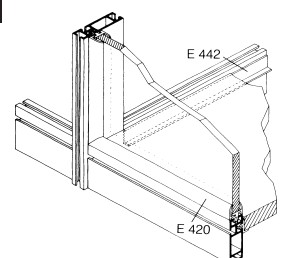

CLAMPING ELEMENT
クランピングロック

Z 942

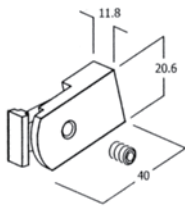

Steel
variable in angle, max. 15°
for all extrusions with lock chamber 21x12mm

0.063 kg

スチール
21x12mm鍵穴用、斜め75-90°カットビーム用
0.063 kg

Z 942.37

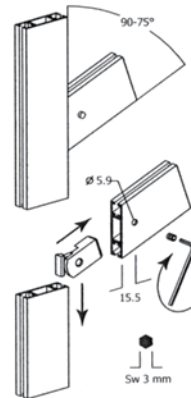
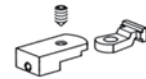

CLAMPING ELEMENT
クランピングロック

Z 943

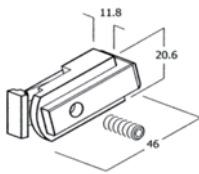

Steel
variable in angle, max. 15°
for lock chambers in extrusions M1000, S108

スチール
M1000・S108プロファイル用
0.071 kg

Z 943.37

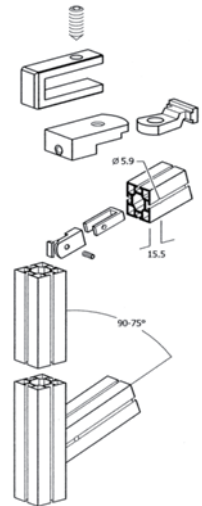
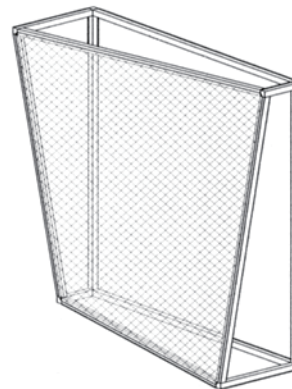

TENSION LOCK 22.5°
テンションロック・22.5°

Z 953/L

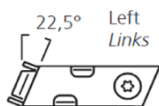

Steel
incl. Torx screw E111.44
for all extrusions with lock chamber 21x12mm and
miter cut 22.5°

0.046 kg

スチール
21x12mm鍵穴用、斜め22.5°カットビーム用
0.046 kg

Z 953/L.37

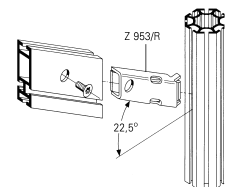

TENSION LOCK 22.5°
テンションロック・22.5°

Z 953/R

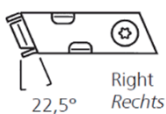

Steel
incl. Torx screw E111.44
for all extrusions with lock chamber 21x12mm and
miter cut 22.5°

スチール
21x12mm鍵穴用、斜め22.5°カットビーム用
0.046 kg

Z 953/R.37

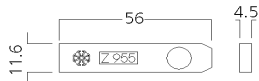

TENSION LOCK ADAPTOR
テンションロックアダプター **Z 955**

Plastic
for mounting tension lock Z953, Z963
0.004 kg

Z 955.90

プラスチック
テンションロックZ953、Z963をつけるために使用
0.004 kg

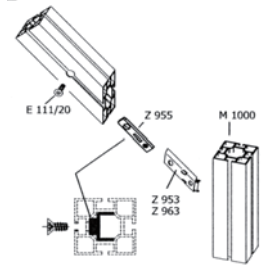

ECCENTRIC TENSION LOCK - 13mm
テンション ロック ・ 13mm **Z 961/13**

Steel
for all beam extrusion with lock chamber 21x12mm
0.056 kg

Z 961/13.00

Z 961/13.32

スチール
ロック用鍵穴21×12mmのついている全てのビーム用
0.056 kg

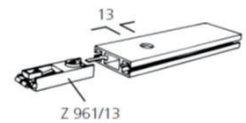

ECCENTRIC TENSION LOCK - 8mm
テンション ロック ・ 8mm **Z 961/8**

Steel
for all beam extrusion with lock chamber 21x12mm
0.054 kg

Z 961/8.00

スチール
ロック用鍵穴21×12mmのついている全てのビーム用
0.054 kg

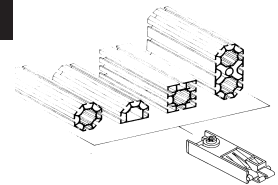

Curved Beam TENSION LOCK - 13mm
アールビーム用テンションロック・13mm **Z 962/13**

Steel
for all curved beam extrusions with lock chamber 21x12mm
0.054 kg

Z 962/13.00

スチール
ロック用鍵穴21×12mmのついている全てのアールビーム用
0.054 kg

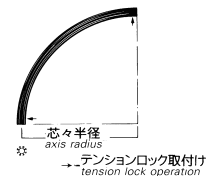

Curved Beam TENSION LOCK - 8mm
アールビーム用テンションロック・8mm **Z 962/8**

Steel
for all curved beam extrusions with lock chamber 21x12mm
0.054 kg

Z 962/8.00

スチール
ロック用鍵穴21×12mmのついている全てのアールビーム用
0.054 kg

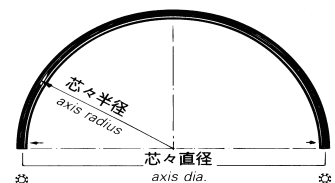

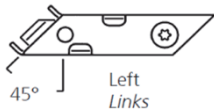
TENSION LOCK 45°
テンションロック・45° 左
Z 963/L

Steel
incl. Torx screw E111
for all extrusions with lock chamber 21x12mm and
miter cut 45°
0.046 kg

スチール
ロック用鍵穴21×12mm、斜め45° カットビーム用
0.046 kg

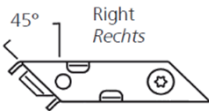
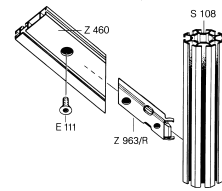
TENSION LOCK 45°
テンションロック・45° 右
Z 963/R

Steel
incl. Torx screw E111
for all extrusions with lock chamber 21x12mm and
miter cut 45°
0.046 kg

スチール
ロック用鍵穴21×12mm、斜め45° カットビーム用
0.046 kg

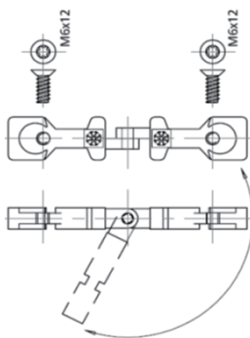
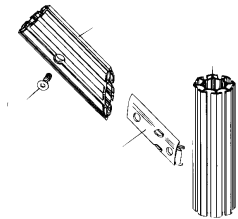
INTERNAL CORNER CONNECTOR
コーナーコネクタ
Z 964

Aluminium
incl. 2 torx screws E111 and E111/20
for extrusions with lock chamber 21x12mm
adjustable from 60° to 300°
0.106 kg

プラスチック
E111サラネジ2本、E111/20サラネジ2本付
ロック用鍵穴21×12mmのついている全てのビーム用
接続角度を60°から300°に調節可能
0.106 kg

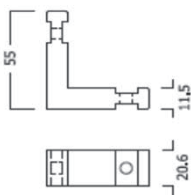
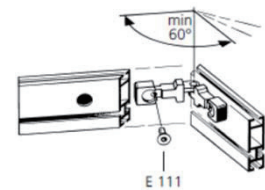
INTERNAL CORNER CONNECTOR
コーナーコネクタ
Z 965

Aluminium
incl. 2 torx screws E111 and E111/20
for extrusions with lock chamber 21x12mm
0.061 kg

プラスチック
E111サラネジ2本、E111/20サラネジ2本付
ロック用鍵穴21×12mmのついている全てのビーム用
0.061 kg

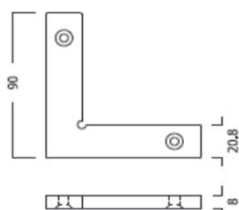
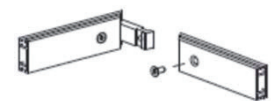
INTERNAL CORNER CONNECTOR
コーナーコネクタ
Z 966

Aluminium
incl. 2 torx screws E111 and E111/20
for extrusions with lock chamber 21x12mm
0.070 kg

プラスチック
E111サラネジ2本、E111/20サラネジ2本付
ロック用鍵穴21×12mmのついている全てのビーム用
0.070 kg

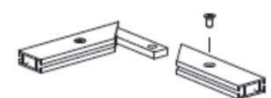

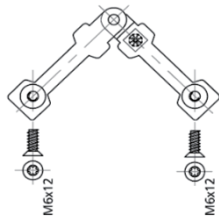

INTERNAL CORNER CONNECTOR
コーナーコネクター

Z 966/V

Aluminium
incl. 2 torx screws E111 and E111/20
for extrusions with lock chamber 21x12mm
adjustable from 75° to 285°
0.153 kg

Z 966/V.00

プラスチック
E111サラネジ2本、E111/20サラネジ2本付
ロック用鍵穴21×12mmのついている全てのビーム用
接続角度を75°から285°に調節可能
0.153 kg

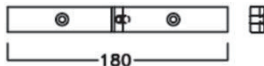
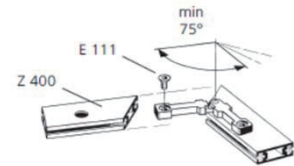

INTERNAL CONNECTOR
ストレートコネクター

Z 967

Aluminium
incl. 2 torx screws E111 and E111/20
for extrusions with lock chamber 21x12mm
0.133 kg

Z 967.00

アルミニウム
E111サラネジ2本、E111/20サラネジ2本、ワッシャー2個付
ロック用鍵穴21×12mmのついている全てのビーム用
0.133 kg

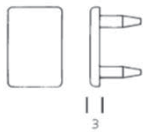
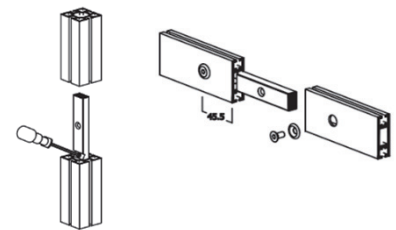

END CAP
エンドキャップ

Z 970

Plastic
for Z 300
0.001 kg
プラスチック
Z300用

Z 970.35

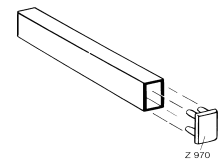

END CAP
エンドキャップ

Z 974

Plastic
for Z 310
0.002 kg
プラスチック
Z310用
0.002 kg

Z 974.35

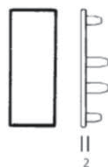
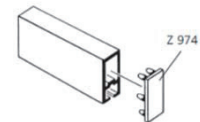

End cap
エンドキャップ

Z 975

Plastic
for Z 400, Z 460, 0.002 kg
プラスチック
Z400・Z460用 0.002 kg

Z 975.35
Z 975.30
Z 975.33

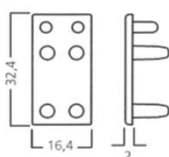
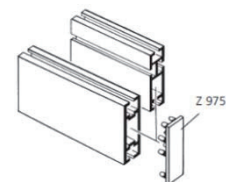

END CAP
エンドキャップ

Z 976

Plastic
for Z 308
0.002 kg
プラスチック
Z308用 0.002kg

Z 976.35

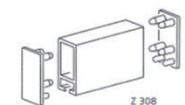

INTERNAL CONNECTOR
ストレートコネクター

Z 977

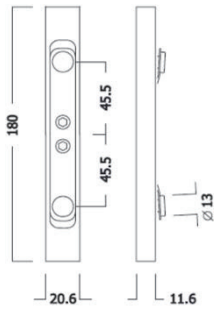

Aluminium/Spring steel
 with push button setting for assembly without tools
 for beams with lock chamber 21x12mm
 0.101 kg

Z 977.90

アルミニウム・スチール
 ワンタッチ設置、工具不要
 ロック用鍵穴21×12mmのついている全てのビーム用
 0.101 kg

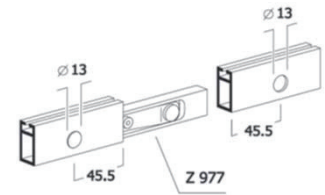

INTERNAL CONNECTOR
ストレートコネクター

Z 978

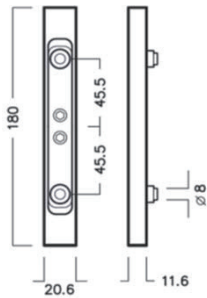

Aluminium/Spring steel
 with push button setting for assembly without tools
 for beams with lock chamber 21x12mm
 0.101 kg

Z 978.90

アルミニウム・スチール
 ワンタッチ設置。工具不要
 ロック用鍵穴21×12mmのついている全てのビーム用
 0.101 kg

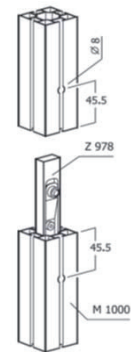

ADJUSTABLE FOOT
アジャスター

Z 980

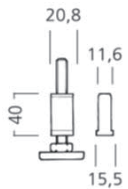

Aluminium / Steel
 incl. Z980/G with 10mm thread
 0.101 kg

Z 980.37

アルミニウム・スチール
 Z980/G付
 0.101 kg

THREADED FOOT PLATE
ネジ切エンドプレート

Z 980/G

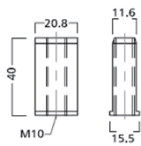

Aluminium
 with 10mm thread
 for extrusions with lock chamber 21x12mm
 0.020 kg

Z 980/G.00

アルミニウム
 10mmネジ切
 鍵穴21×12mmを持ったプロファイル用
 0.020 kg

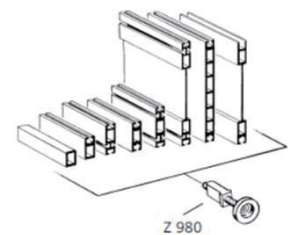

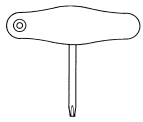

HEX-STAR DRIVER
トルクスドライバー **E 13**

Plastic / Steel
 torx T30
 0.059 kg

プラスチック・スチール
 トークスT30
 0.059 kg



HEX-STAR DRIVER
トルクスレンチ **E 14**

Plastic / Steel
 torx T30
 0.039 kg

プラスチック・スチール
 トークスT30
 0.039 kg



RATCHET
ラチェット **E 115**

Plastic / Steel
 1/4"
 0.097 kg

プラスチック・スチール
 1/4"
 0.097 kg

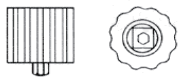
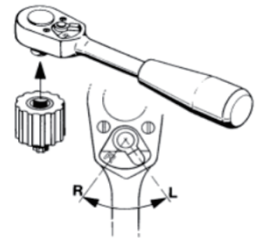

TORX HEAD ATTACHMENT
ラチェット用トルクスヘッド **E 116**

Plastic / Steel
 for E115, torx T30
 0.019 kg

プラスチック・スチール
 E115用、トルクスT30
 0.019 kg

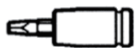

TORX HEAD ATTACHMENT
ラチェット用トルクスヘッド **E 116/42**

Steel
 for Z961/8, torx T30
 0.021 kg

プラスチック・スチール
 Z961/8用、トルクスT30
 0.021 kg

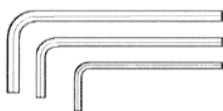
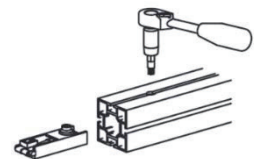
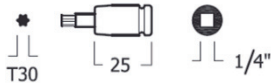

HEXAGON WRENCH
六角レンチセット **E 117**

Steel
 set 2,3,4mm
 0.020 kg

スチール
 2,3,4mm
 0.020 kg

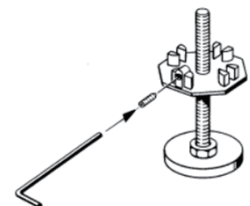

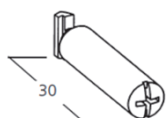
HAMMERHEAD SCREW
ハンマーヘッドネジ
E 203

Steel
for system groove 4.3mm
0.009 kg

E 203.38

スチール
4.3mmシステムミソ用
0.009 kg 直径8mm

HAMMERHEAD SCREW
ハンマーヘッドネジ
E 205

Steel
for system groove 4.3mm
0.012 kg

E 205.38

スチール
4.3mmシステムミソ用
0.012 kg 直径10mm

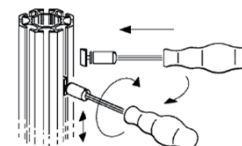
HAMMERHEAD SCREW
ハンマーヘッドネジ
E 210

Steel
for system groove 4.3mm
0.007 kg

E 210.38

スチール
4.3mmシステムミソ用
0.007 kg 直径8mm

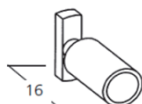
HAMMERHEAD SCREW
ハンマーヘッドネジ
E 210/M8

Steel, plastic
with threaded sleeve M8, hex socket drive
for system groove 4.3mm
0.006 kg

E 210/M8.35

スチール、プラスチック
内側六角形4mm、ネジM8
4.3mmシステムミソ用
0.006 kg

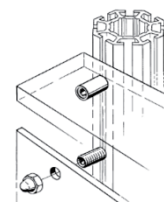
SUPPORTING ANGLE
サポートアングル
E 211

Aluminium
incl. Hammerhead screw E210
0.009 kg

E 211.37

アルミニウム
ハンマーヘッドネジ付
0.009 kg

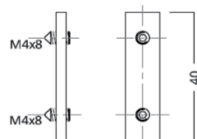
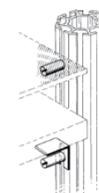

REINFORCING PLATE
補強プレート
E 212

Steel
incl. 2 setscrews M4x6, for 7.5mm depth groove
0.010 kg

E 212.37

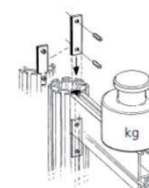
スチール
止ネジM4×6mm2本付、7.5mmミソの深さ
0.0108 kg

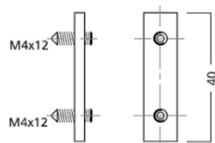

**REINFORCING PLATE****補強プレート****E 213**

Steel
incl. 2 setscrews M4x12, for 10mm depth groove
0.0108 kg

E 213.37

スチール
止ネジM4×12mm2本付、10mmミゾの深さ
0.010 kg

**SCREW EYE****リングネジ****E 218**

Steel
with hammerhead screw
maximum load 45kg
0.013 kg

E 218.41

スチール
ハンマーヘッドネジ付
最大荷重45kg
0.013 kg

**SCREW HOOK****フックネジ****E 219**

Steel
with plastic washer
maximum load 8kg
0.006 kg

E 219.41

スチール
プラスチックワッシャー付
最大荷重8kg
0.006 kg

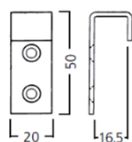
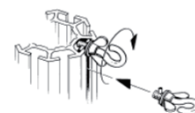
**FASCIA HOOK****パラペットパネルフック****E 220**

Steel
with 2 countersunk drill holes 5mm dia.
0.023 kg

E 220.38

スチール
直径5mm皿ビス用の穴2ヶ所付
0.023 kg

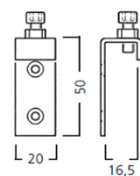
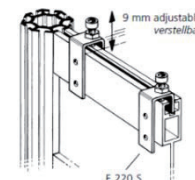
**FASCIA HOOK****パラペットパネルフック****E 220/S**

Steel
with 2 countersunk drill holes 5mm dia., adjustable
0.030 kg

E 220/S.38

スチール
直径5mm皿ビス用の穴2ヶ所付、高さ調整可能
0.030 kg

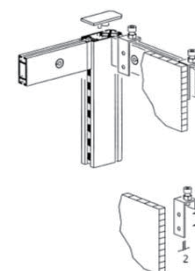
**PANEL RETAINER****パネルフック****E 221**

Steel
with drill hole 4.5mm dia.
0.013 kg

E 221.38

スチール
直径4.5mm穴付
0.013 kg

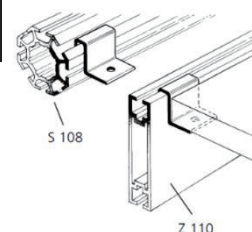

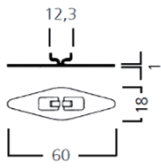

CEILING PANEL RETAINER
 シーリングパネルフック **E 225**

Spring Steel
 22mm support both side
 can be fixed in system groove of all beam extrusions
 0.004 kg

E 225.37

スチール亜鉛コーティング
 両側に22mm、全てのビームのミソに取付可能
 0.004 kg

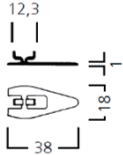
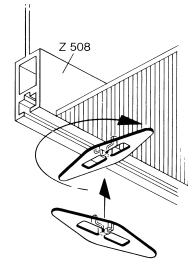

CEILING PANEL RETAINER
 シーリングパネルフック **E 226**

Spring Steel
 22mm support both side
 can be fixed in system groove of all beam extrusions
 0.003 kg

E 226.37

スチール亜鉛コーティング
 片側に22mm、全てのビームのミソに取付可能
 0.003 kg



DRAPERY GLIDER
 カーテンフック **E 240**

Plastic
 for system groove 4.3mm
 0.001 kg

E 240.30

プラスチック
 システムミソ4.3mm用
 0.001 kg

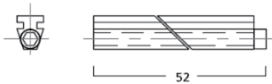
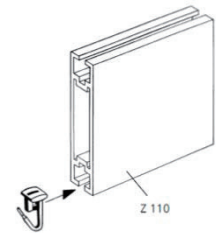

SLIDING PLANE CLAMP
 プロフィールコネクター **E 261**

Aluminium
 for longitudinal connection of 2 extrusions
 at least one groove must be 10mm
 0.017 kg

E 261.00

アルミニウム
 2本のボールのミソ同士を接続
 一方のプロファイル10mm深さの溝必須
 0.017 kg

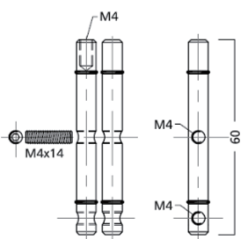
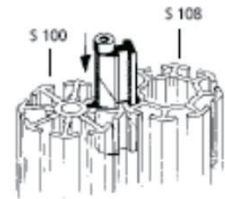

CONNECTING CLAMP
 コネクター **E 262**

Aluminium
 for longitudinal connection of 2 extrusions
 groove depth 7.5mm
 0.024 kg

E 262.37

アルミニウム
 2本のボールのミソ同士を接続
 ミソ深さ7.5mm用
 0.024 kg

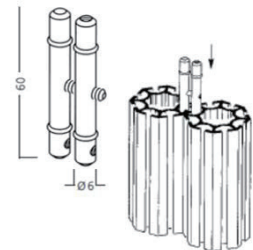

CONNECTING CLAMP
コネクター

E 263



Steel
 for longitudinal connection of 2 extrusions
 groove depth 7.5mm
 0.042 kg

アルミニウム
 2本のボールのミノ同士を接続
 ミノ深さ7.5mm用
 0.042 kg

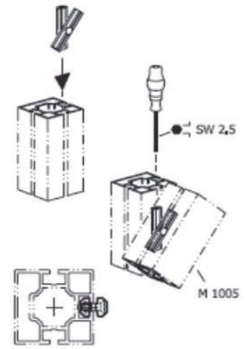

GRAPHIC PANEL RETAINER
サインパネルフック

E 271

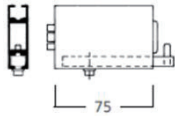

Aluminium
 incl. tension lock and insert E272
 for panel thickness 2 - 22mm
 maximum load 35kg
 0.142 kg

アルミニウム
 テンションロックとE272付
 厚み2 - 22mmパネル用
 最大荷重35kg
 0.1428 kg

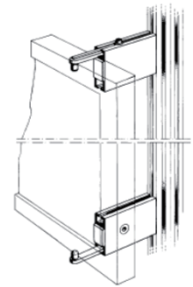

INSERT PIECE
インサート部品

E 272



Zinc die cast
 for graphic panel retainer E271 and E273
 0.029 kg

亜鉛キャスト
 E271・E273用
 0.029 kg

GRAPHIC PANEL RETAINER
サインパネルフック

E 273

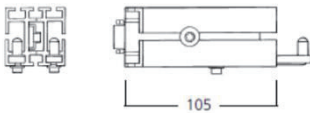

Aluminium
 incl. tension lock and insert E272
 for panel thickness 2 - 22mm
 for internal corner solution
 maximum load 35kg
 0.244 kg

アルミニウム 最大荷重35Kg 重量0.244Kg
 テンションロックとE272付
 厚み2 - 22mmパネル用、内角コーナー用

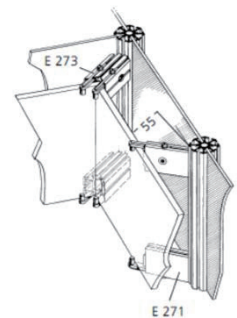

BAG HOLDER
バッグ用フック

E 275

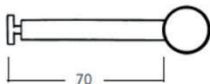

Steel
 with hammerhead screw
 maximum load 15kg
 0.055 kg

スチール
 ハンマーヘッドネジ付
 最大荷重15kg
 0.055 kg

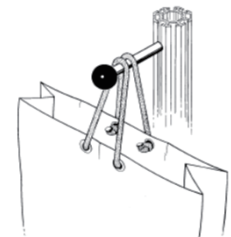

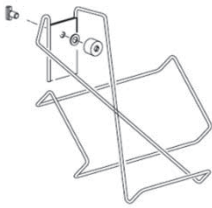
LITERATURE DISPENSER
パンフレットラック
E 277

Steel
4mm wire, incl. mounting parts M8
for size A4, 45° incline
max. load 2.5kg
0.506 kg

スチール
4mmワイヤー、取付金具付
A4サイズ、45°
最大荷重2.5kg
0.506 kg

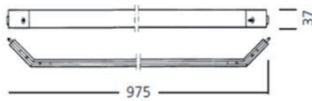

COAT HANGER BEAM
クロスハンガー
E 280

Aluminium
incl. Tension locks
axis distance 990mm
0.804 kg

アルミニウム
テンションロック付
芯々990mmの2本のポール間に取付
0.804 kg

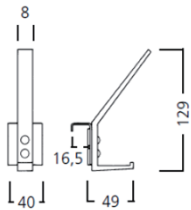

Mounting facilitated
due to slotted hole on one side
(as marked).

COAT HOOK
ハンガーフック
E 281

Aluminium
for E280
0.062 kg

アルミニウム
E280用
0.062 kg

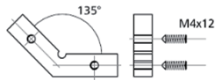
INTERNAL CORNER CONNECTOR 135°
コーナーコネクタ-135°
E 282

Steel
incl. 2 setscrews M4, for beam with 10mm deep groove
0.048 kg

スチール
M4止ネジ2個付
10mm幅のミゾがある全てのビームに使用
0.048 kg



INTERNAL CORNER CONNECTOR 135°
コーナーコネクタ-135°
E 283

Steel
incl. 2 setscrews M4, for beam with 7mm deep groove
0.332 kg

スチール
M4止ネジ2個付
7mm幅のミゾがある全てのビームに使用
0.332 kg

COAT HOOK
ハンガーフック**E 284**Aluminium
for E280
0.020 kg

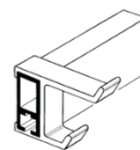
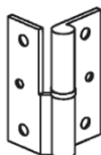
E 284.01

アルミニウム
E280用
0.020 kg**HINGED PLATE**
ヒンジプレート 左側用**E 296/L**Brass
left hand version
incl. 2 threaded plates and 2 countersunk screws
for hinged wooden doors 16mm
0.094 kg

E 296/L.38

真鍮
左側用
ネジ付プレートと皿ビス付
16mm木製ドア用
0.094 kg**HINGE PLATE**
ヒンジプレート 右側用**E 296/R**Brass
right hand version
incl. 2 threaded plates and 2 countersunk screws
for hinged wooden doors 16mm
0.094 kg

E 290/R.38

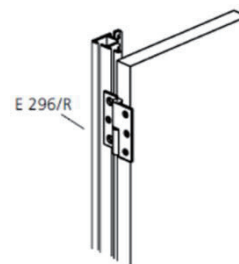
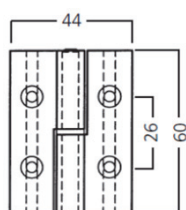
真鍮
右側用
ネジ付プレートと皿ビス付
16mm木製ドア用
0.094 kg**HINGE PLATE**
ヒンジプレート**E 300**Aluminium / Steel
incl. 2 threaded plates and 2 countersunk screws
for hinged wooden doors 16mm
0.150 kg

E 300.01

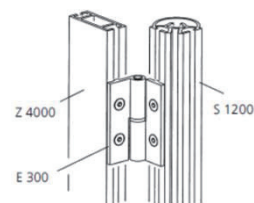
アルミニウム・スチール
ネジ付プレートと皿ビス付
16mm木製ドア用
0.150 kg

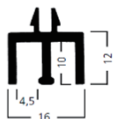

UPPER TRACK for Sliding Doors
スライディングドア上部レール **E 400**

Plastic, hard
 for 4mm panels, 5000mm long
 0.600 kg

E 400.35

プラスチック・ハード
 4mmパネル用、長さ5000mm
 0.600 kg

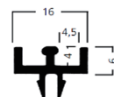
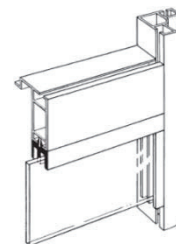

LOWER TRACK for Sliding Doors
スライディングドア下部レール **E 401**

Plastic, hard
 for 4mm panels, 5000mm long
 0.450 kg

E 401.35

プラスチック・ハード
 4mmパネル用、長さ5000mm
 0.450 kg

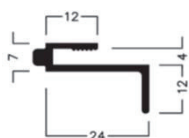
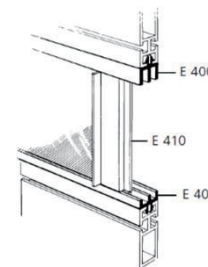

DOOR HANDLE EXTRUSION
ハンドルプロフィール **E 410**

Plastic, hard
 for 4mm panels, 5000mm long
 0.500 kg

E 410.35

プラスチック・ハード
 4mmパネル用、長さ5000mm
 0.500 kg

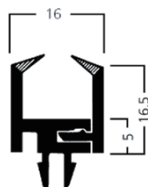

GLASS PANEL RETAINER
ガラスサポートプロフィール **E 420**

Plastic, hard/soft
 for 4-8mm panels
 5000mm long
 0.830kg

E 420.35

プラスチック、ハード/ソフト
 4-8mmパネル用
 長さ5000mm
 0.830kg

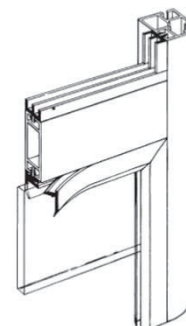

GLASS PANEL RETAINER
ガラスサポートプロフィール **E 424**

Plastic, hard/soft
 for 4-8mm panels
 5000mm long
 0.830kg

E 424.35

E 424.33

プラスチック、ハード/ソフト
 4-8mmパネル用
 長さ5000mm
 0.830kg



DOOR STOPPING EXTRUSION
ドアストッパープロフィール
E 430

Plastic, semihard
with soft rubber lip insert for hinged wooden or glass door
5000mm long
0.370 kg

E 430.35

プラスチック、ハード
内側ソフトゴム、木製・ガラスヒンジドア用
長さ5000mm
0.370 kg

ANTI-RATTLE STRIP
ゴムクッション
E 444

Rubber
50m long
2.00 kg
ゴム 長さ50m 2kg

E 444.33

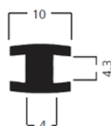
EXTRUSION CONNECTOR
プロフィールコネクター
E 450

Plastic, semihard
5000mm long
0.350 kg

E 450.35

プラスチック、ハード
長さ5000mm
0.350 kg

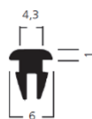
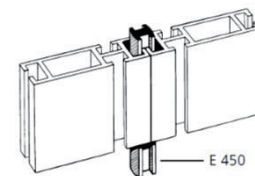
GROOVE FILLER
ミゾフィラー
E 455

Plastic, semihard
5000mm long
0.120 kg

E 455.35

プラスチック、ハード
長さ5000mm
0.120 kg

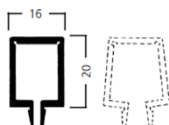
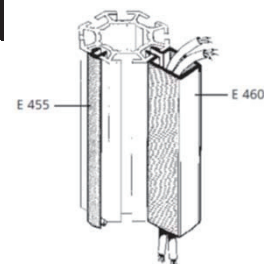
CABLE WAY
配線ガイド
E 460

Plastic, semihard
5000mm long
0.730 kg

E 460.35

プラスチック、ハード
長さ5000mm
0.730 kg

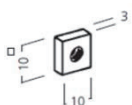
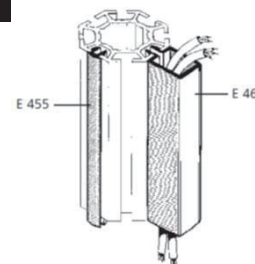
THREADED PLATE
ネジプレートM4
E 470/E

Steel
female thread M4
0.002 kg

E 470/E.37

スチール
M4ネジ切
0.002kg

SHELF BRACKET 100mm

棚用ブラケット

E 708



Aluminium
 incl. tension lock and end cap
 maximum distributed dead load 35kg
100mm long, 0.106 kg

E 708.01
 E 708.11

アルミニウム
 テンションロック・エンドキャップ付
 最大荷重35kg
 長さ100mm, 0.106 kg

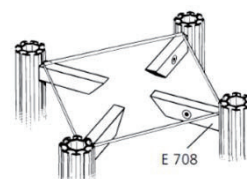

END CAP

エンドキャップ

E 708/K



Plastic
 for E 708, 0.002 kg

E 708/K.35

プラスチック
 E708用, 0.002 kg

SHELF BRACKET 300mm

棚用ブラケット

E 713



Aluminium
 incl. tension lock
 maximum distributed dead load 25kg, **300mm** long
 0.175 kg

E 713.01
 E 713.11

アルミニウム
 テンションロック付
 最大荷重25kg、長さ300mm
 0.175 kg

BRACKET for Wooden Shelves

木製棚用ブラケット

E 718

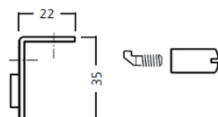

Steel
 incl. Hammerhead screw for mounting to system groove 4.3mm
 for wooden shelves 350mm depth
 100mm long
 0.050 kg

E 718.21

スチール
 ハンマーヘッドネジ付
 木製棚奥行き350mm用
 0.050 kg

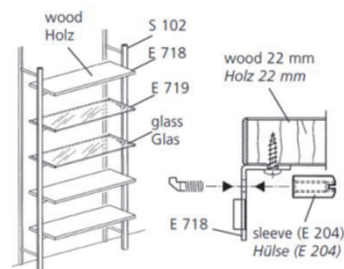

BRACKET for Glass Shelf

ガラス棚用ブラケット

E 719

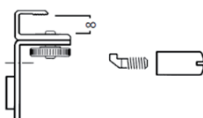

Steel
 incl. Clamping screw M4 and shelf support E718
 for 8mm glass shelves
 299mm long
 0.183 kg

E 719.01

スチール
 止ネジM4とE718付
 8mmガラス棚板用
 長さ299mm
 0.183 kg

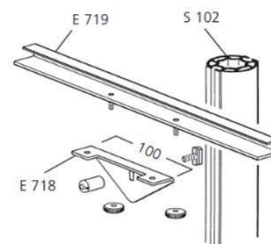

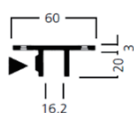
SHELF BRACKET CONNECTOR
棚用サポート
E 720/G

Aluminium
incl. Plastic clamping screws
for mounting a row of shelves on brackets, 23mm long, 0.019kg

アルミニウム
プラスチック製止ネジ付、長さ23mm
0.019 kg

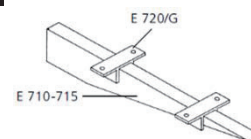
CLOTHES ROD EXTRUSION
ハンガープロフィール
E 800

Aluminium
with grey plastic slide on top
5000mm long
4.300 kg

アルミニウム
スライド用のプラスチック付
長さ5000mm
4.3kg

E 800.11

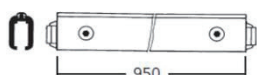
CLOTHES ROD
ハンガーロッド
E 810

Aluminium
incl. 2 tension locks
950mm long
0.980 kg

アルミニウム
テンションロック2個付
長さ950mm
0.980 kg

E 810.11

CLOTHES ROD
ハンガーロッド
E 811

Aluminium
incl. 2 tension locks
974mm long
0.950 kg

アルミニウム
テンションロック2個付
長さ974mm
0.950 kg

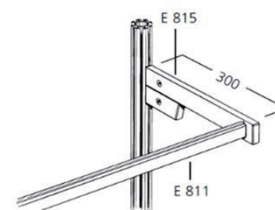
CLOTHES HANGER BEAM
ハンガーロッドブラケット
E 815

Aluminium
incl. Tension locks
maximum load 35kg
0.398 kg

アルミニウム
テンションロック付
最大荷重35kg
0.398 kg

DOOR PANEL RIGHT
ドアパネル・右開き
W 510/T

Coated, white RAL 9010
 incl. mortice lock W513/R and door handle set W512
 prepare for dead lock cylinder W514
 Used in conjunction with W510/Z
 14.00 kg

W 510/T.30

右開き、ビニールホイルでカバー、白色RAL9010
 ロックW513/R、ドアハンドルセットW512付
 シリンダーロックW514用の穴付
 芯々990mm
 14.00 kg

DOOR PANEL LEFT
ドアパネル・左開用
W 511/T

Coated, white RAL 9010
 incl. mortice lock W513/L and door handle set W512
 prepare for dead lock cylinder W514
 Used in conjunction with W510/Z
 14.00 kg

W 511/T.30

左開き、ビニールホイルでカバー、白色RAL9010
 ロックW513/L、ドアハンドルセットW512付
 シリンダーロックW514用の穴付
 芯々990mm
 14.00 kg

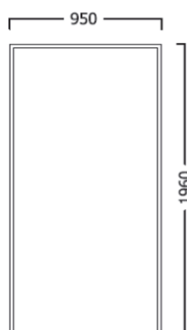

DOOR FRAME UNIVERSAL
ドアフレーム 右/左開用
W 510/Z

Aluminium
 Right Side, can be changed to door stop left side
 in conjunction with W510/T
For door opening 2000 x 950mm
 5.600 kg

W 510/Z.11

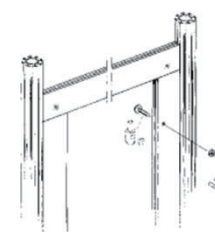
アルミニウム
 左・右開き可能
 芯々990mm
 5.600 kg

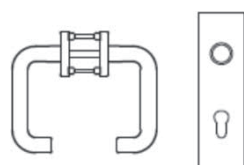



DOOR HANDLE SET
 ドアハンドルセット
W 512

Plastic
 For door plate W510/T and W511/T
 incl. Door plate and fixing screws
 0.46 kg

W 512.30

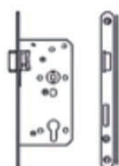
プラスチック
 ドアパネルW510/T・W511/T用、プレート・止ネジ付
 0.46 kg

MORTISE LOCK DIN LEFT
 ドアロック・左開き
W 513/L

For door panel W 511/T
 For dead lock cylinder W514
 0.795 kg

W 513/L.90

ドアパネルW511/T用
 0.795 kg

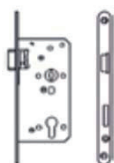
MORTISE LOCK DIN RIGHT
 ドアロック・右開き
W 513/R

For door panel W 510/T
 For dead lock cylinder W514
 0.795 kg

W 513/R.90

ドアパネル W510/T用
 0.795 kg

DEAD LOCK CYLINDER
 シリンダーロック
W 514

Steel
 0.222 kg

W 514.38

スチール
 0.222 kg

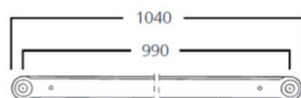

THRESHOLD PLATE
 ドア用ベース
W 524

Steel
 for door constructions
 for axis measurement 990mm, 0.222 kg

W 524.37

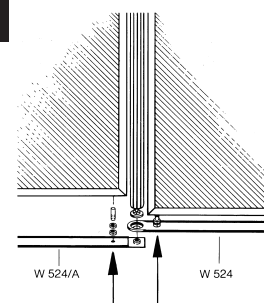
スチール
 全ドア用
 芯々 990mm, 0.222 kg

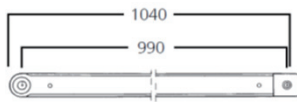



THRESHOLD PLATE
ドア用ベース
W 524/A

Steel
for mounting to W524 for door constructions
for axis measurement **990mm**, 0.222 kg

W 524/A.37

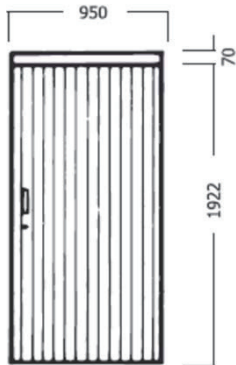
スチール
W524と共に使用、連結ダブルドア
芯々990mm, 0.222 kg

FOLDING DOOR
アコーディアンドア
W 525

Imitation leather
for standard OCTANORM extrusions
for axis measurement **990mm**
21.43 kg

W 525.30

イミテーションレザー・白色
芯々990mm用
21.43 kg

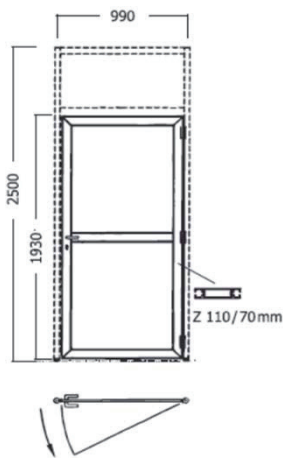

KIT for BEAM DOOR FRAME SET - Right
ビームドアフレームキット 右
W 540

Aluminium
DIN right
incl. Mortice lock and excl. door handle set, Threshold Plate
prepared for dead lock cylinder W514
without fillings
for axis measurement **990mm**
10.70 kg

W 540.01

W 540.11

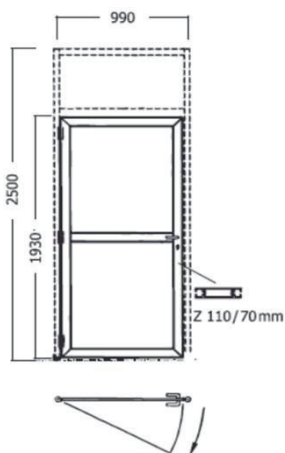
アルミニウム
右支柱に取り付けて手前開き・ドアハンドルセット付き
シリンダーロックW514用の穴付
パネル、シリンダーロック、ドアベースは付いてません
芯々990mm用
10.70 kg

KIT for BEAM DOOR FRAME SET - Left
ビームドアフレームキット 左
W 541

Aluminium
DIN left
incl. Mortice lock and excl. door handle set, Threshold Plate
prepared for dead lock cylinder W514
without fillings
for axis measurement **990mm**
10.70 kg

W 541.01

W 541.11

アルミニウム
左支柱に取り付けて手前開き・ドアハンドルセット付き
シリンダーロックW514用の穴付
パネル、シリンダーロック、ドアベースは付いてません
芯々990mm用
10.70 kg

MAXIMA LIGHT SYSTEM

Square Extrusions

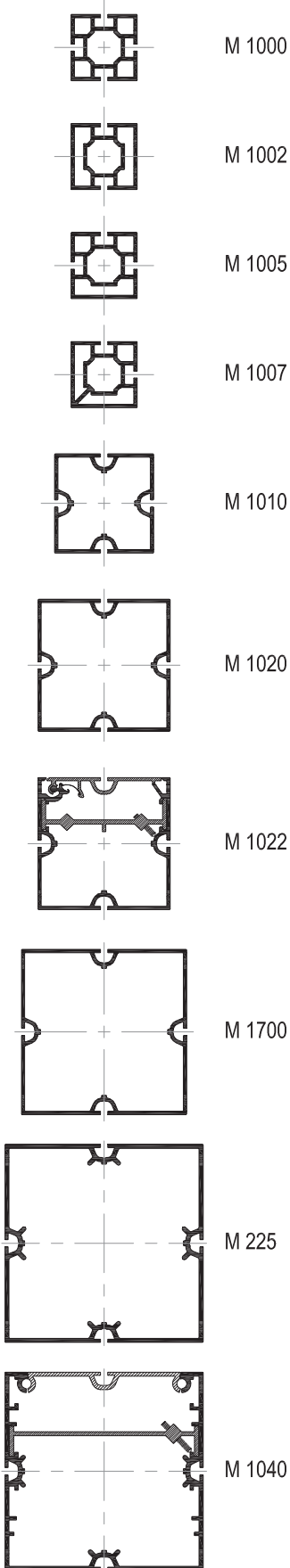

Round Extrusions

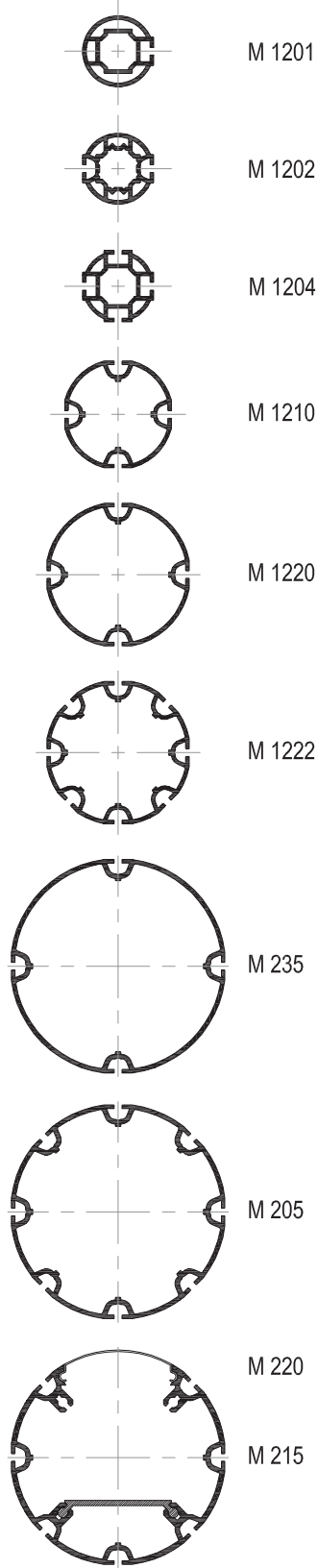

Special Extrusions

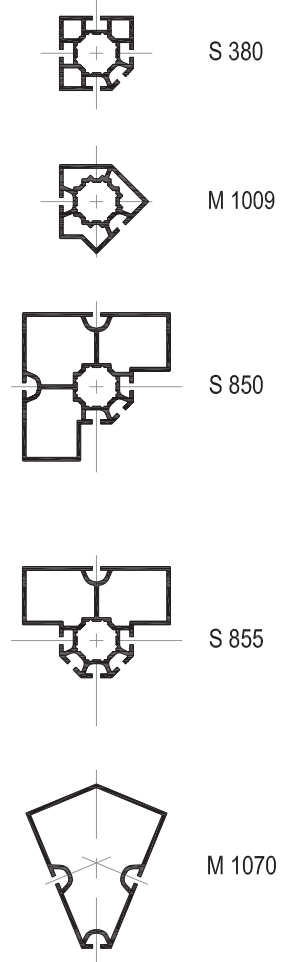

■ MAXIMA LIGHT SYSTEM

- *Axis measurements*
- *Beam lengths for Square extrusions*

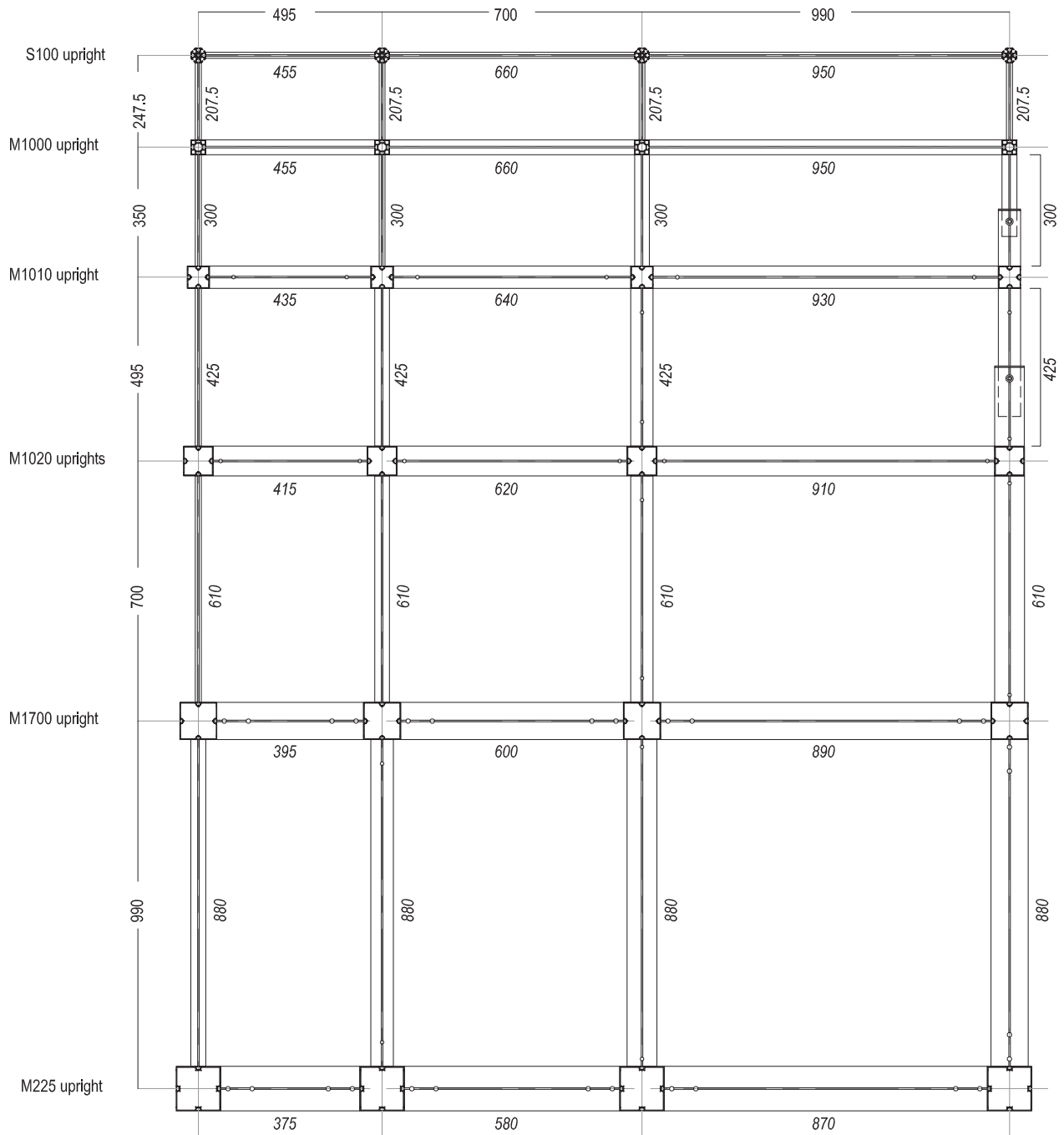

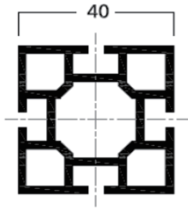

Square extrusion 40mm
四角プロファイル・40mm

M 1000

Aluminium
tension lock Z961/8 can be mounted in 2 positions
5,000mm long,
6.800 kg

M 1000.01

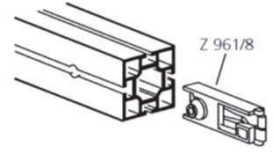

アルミニウム
2方向にロック(Z961/8)付けることが可能
長さ 5,000mm
6.800 kg

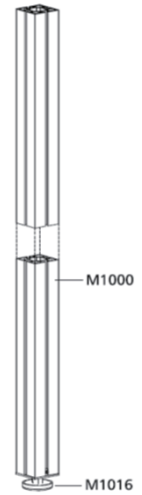
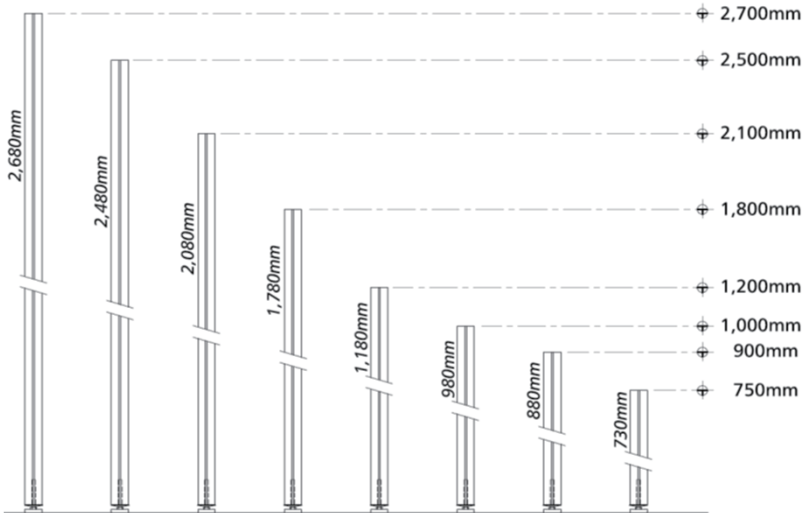

Upright - cut to size with Adjustable foot M1016 mounted
アップライトポール・アジャスターM1016付

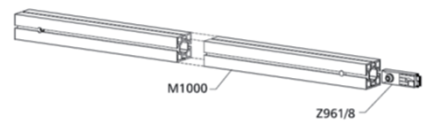
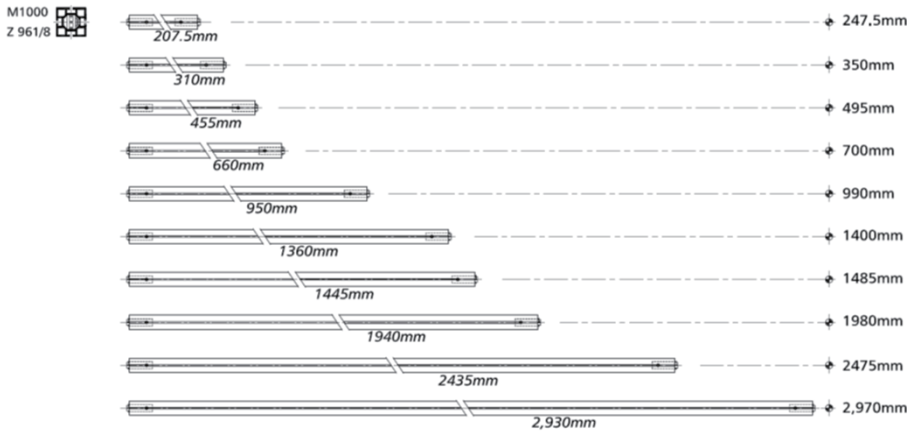

40mm square Beam - cut to size with Tension locks Z961/8 mounted
40mm四角ビーム・ロック(Z961/8)付

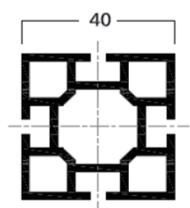
SQUARE EXTRUSION 40mm
四角プロフィール・40mm
M 1001

Aluminium
 tension lock Z961/8 can be mounted in 2 positions
6,000mm long
 7.480 kg

M 1000.01

アルミニウム
 2方向にロック(Z961/8)付けることが可能
 長さ **6,000mm**
 7.480 kg

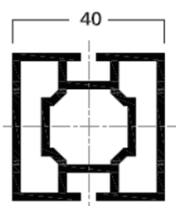
SQUARE EXTRUSION 40mm
四角プロフィール・40mm
M 1002

Aluminium
 tension lock Z961/8 can be mounted in 2 positions
5,000mm long
 5.780 kg

M 1002.01

アルミニウム
 2方向にロック(Z961/8)付けることが可能
 長さ **5,000mm**
 5.780 kg

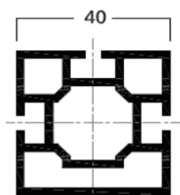
SQUARE EXTRUSION 40mm
四角プロフィール・40mm
M 1005

Aluminium
 tension lock Z961/8 can be mounted in 2 positions
6,000mm long
 7.120 kg

M 1005.01

アルミニウム
 2方向にロック(Z961/8)付けることが可能
 長さ **6,000mm**
 7.120 kg

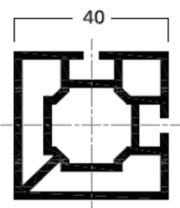
SQUARE EXTRUSION 40mm
四角プロフィール・40mm
M 1007

Aluminium
 tension lock Z961/8 can be mounted in 2 positions
6,000mm long
 7.220 kg

M 1007.01

アルミニウム
 2方向にロック(Z961/8)付けることが可能
 長さ **6,000mm**
 7.220 kg

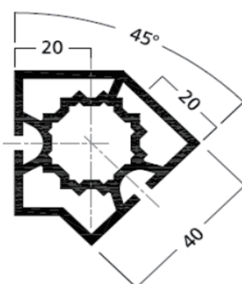
UPRIGHT EXTRUSION 135° 40mm
四角プロフィール・40mm
M 1009

Aluminium
6,000mm long
 8.370 kg

M 1009.01

アルミニウム
 長さ **6,000mm**
 8.370 kg

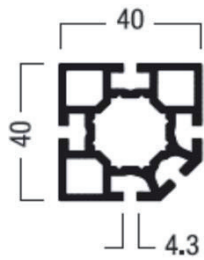

SQUARE EXTRUSION 40x40mm
四角プロフィール・40mm

S 380

Aluminium
tension lock Z961/8 can be mounted in 5 positions
5,000mm long
5.970 kg

アルミニウム
長さ 5,000mm
5.970 kg

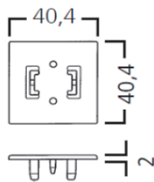

END CAP
エンドキャップ

M 1014

Plastic
for all square extrusions 40x40mm
0.004 kg

プラスチック
全ての四角40x40mmプロフィール用
0.004 kg

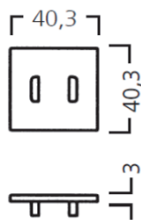
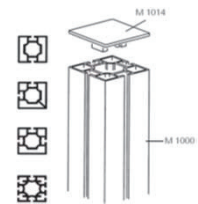

END PLATE
エンドプレート

M 1015

Zinc die cast
for all square extrusions 40x40mm
0.035 kg

亜鉛ダイカスト
全ての四角40x40mmプロフィール用
0.035 kg

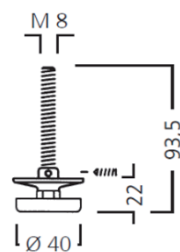

ADJUSTABLE FOOT
アジャスター

M 1016

Zinc die cast / Steel
for all square extrusions 40x40mm
0.116 kg

亜鉛ダイカストとスチール
全ての四角40x40mmプロフィール用
0.116 kg



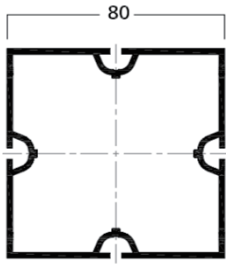

SQUARE EXTRUSION 80mm
四角プロフィール・80mm

M 1020

Aluminium
5,000mm long
10.870 kg

M 1020.01
M 1020.03

アルミニウム
長さ 5,000mm
10.870 kg

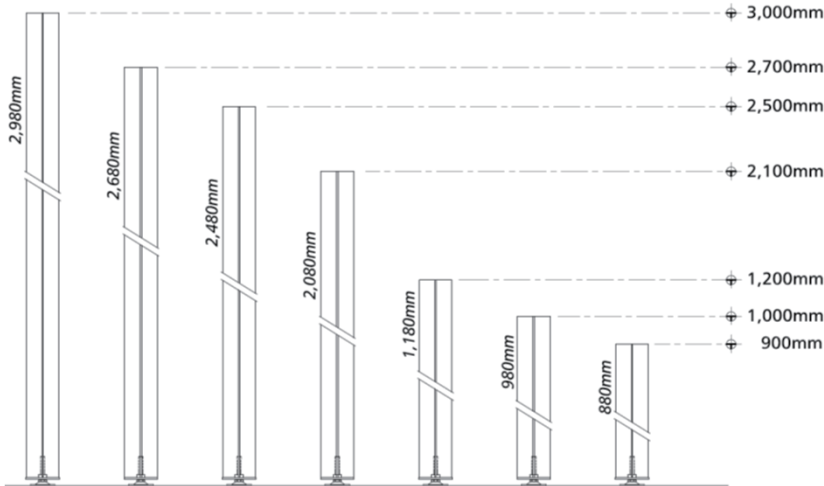
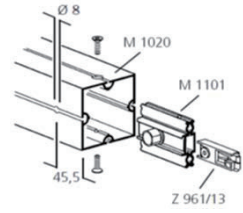

Upright - cut to size with Adjustable foot M1036 mounted
アップライトポール・アジャスターM1036付

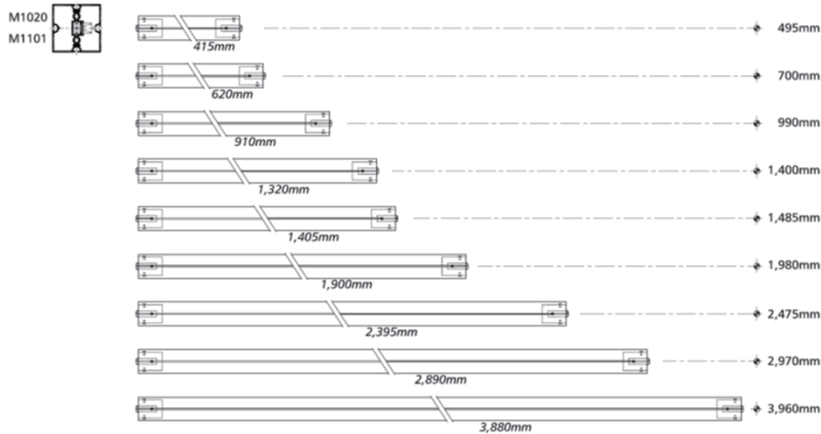
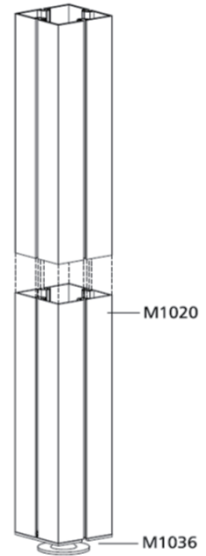

Beam - cut to size w/ Tension locks adaptor M1101 mounted
80mm四角ビーム・両側ロックM1101付

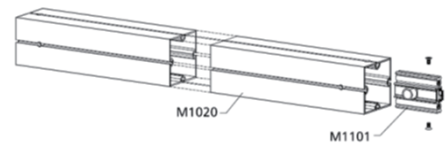

SQUARE EXTRUSION "OPEN" 80mm
四角プロファイル"オープン"・80mm

M 1022

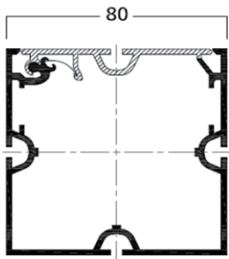

Aluminium
 incl. 6 reinforcement extrusions M1130, 65mm long and
 clamping screws M5
 tension lock adaptors M1101 and M1103 can be mounted
5,000mm long
 12.450 kg

アルミニウム
 M1130補強コネクタ6本付
 ロックアダプター-M1101・M1103使用
 長さ **5,000mm**
 12.450 kg

M 1022.01

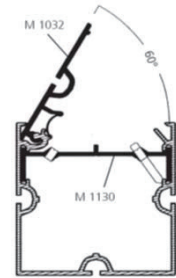
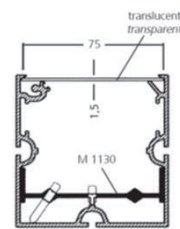

End cap
エンドキャップ

M 1034

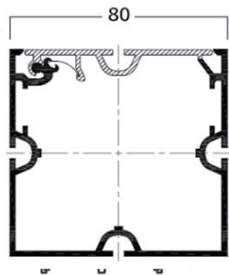

Plastic
 for all square 80mm extrusions
 0.010 kg

プラスチック
 80mm四角プロファイル用
 0.010 kg

M 1034.35

End plate
エンドプレート

M 1035

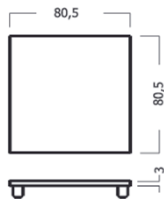

Steel
 for all square 80mm extrusions
 0.228 kg

スチール
 80mm四角プロファイル用
 0.228 kg

M 1035.21



ADJUSTABLE FOOT
アジャスター

M 1038

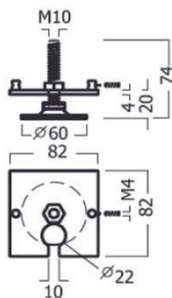

Steel
 for square extrusions 80x80mm
 0.238 kg

スチール
 四角80x80mmプロファイル用
 0.238 kg

M 1038.37

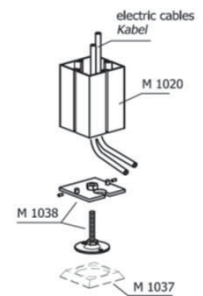

BASE PLATE for Adjustable Foot
アジャスター用ベースプレート

M 1037

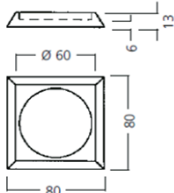

Plastic
 for M1038 and S4312, increase height by 6mm
 0.080 kg

プラスチック
 M1038・S4312アジャスター用、全体の高さ6mmアップ
 0.080 kg

M 1037.33

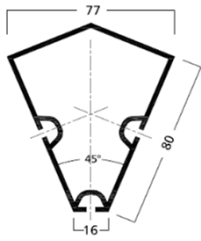

UPRIGHT EXTRUSION 135°
アップライトプロファイル 135°

M 1070

Aluminium
5,000mm long
8.375 kg

M 1070.01

アルミニウム
長さ 5,000mm
8.375 kg

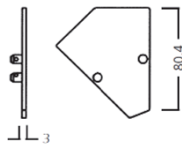
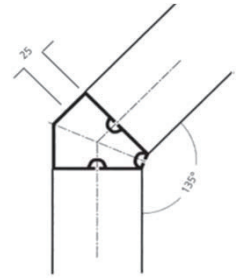

END PLATE
エンドプレート

M 1095

Steel
for M1070
0.111kg

M 1095.21

スチール
M1070プロファイル用
0.111 kg

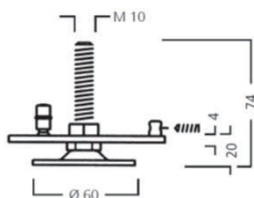
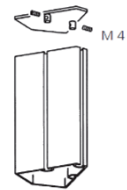

ADJUSTABLE FOOT
アジャスター

M 1096

Steel
for M1070
0.261 kg

M 1096.37

スチール
M1070プロファイル用
0.261 kg

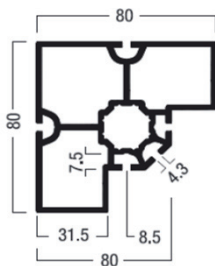
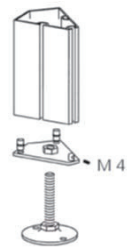

EXTERIOR CORNER EXTRUSION 90° / 80x80mm
外角コーナープロファイル 90° 80x80mm

S 850

Aluminium
Tension lock Z961/8 can be mounted in 3 positions
5,000mm long
12.200 kg

アルミニウム
長さ 5,000mm
12.200 kg

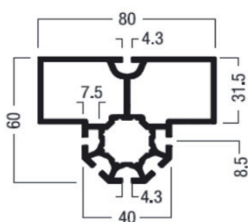
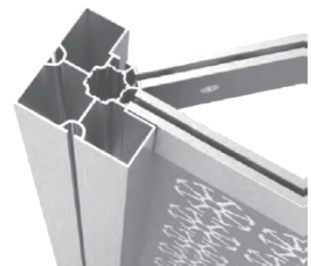

UPRIGHT EXTRUSION 80x60mm
アップライトプロファイル 80x60mm

S 855

Aluminium
Tension lock Z961/8 can be mounted in 5 positions
5,000mm long
11.100 kg

アルミニウム
長さ 5,000mm
11.100 kg

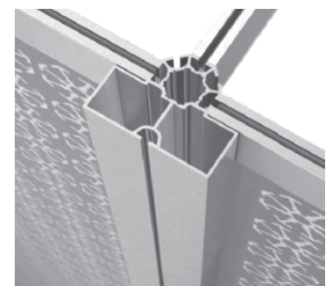

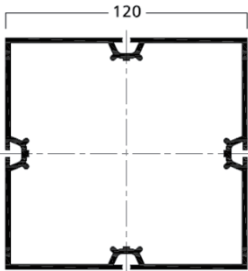

SQUARE EXTRUSION 120mm
 四角プロフィール・120mm

M 225

Aluminium
 5000mm long
 18.470 kg

M 225.01

アルミニウム
 長さ5000mm
 18.470 kg

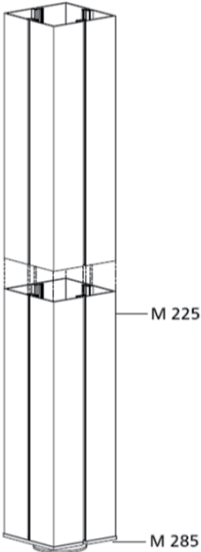
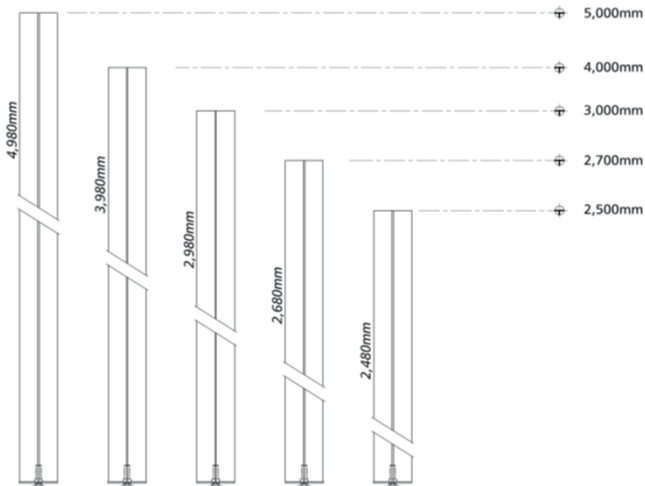
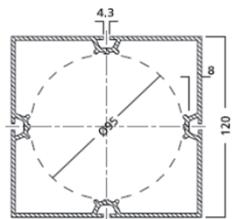

Upright - cut to size with Adjustable foot M285 mounted
 アップライトポール・アジャスターM285付

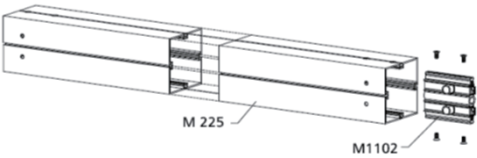
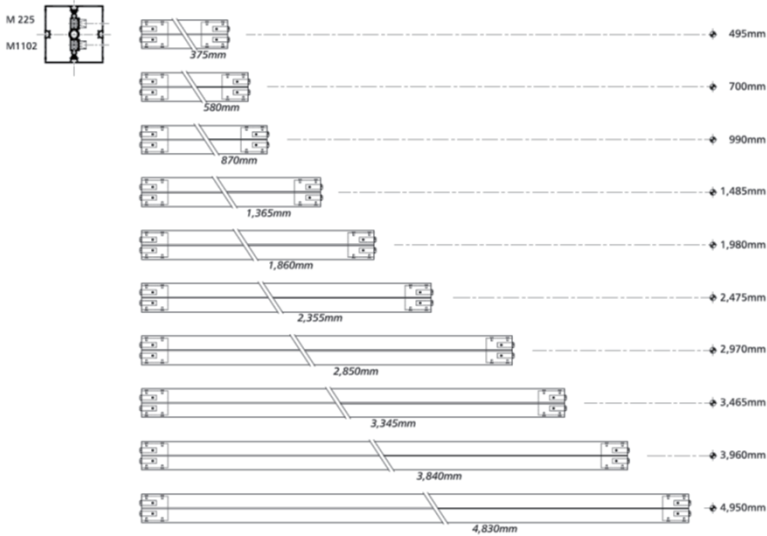

Beam - cut to size w/ Tension locks adaptor M1102 mounted
 120mm四角ビーム・両側ロックM1102付

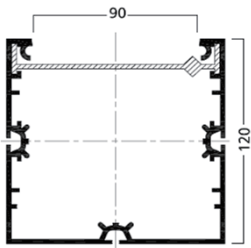

SQUARE EXTRUSION "OPEN" 120mm
四角プロフィール"オープン"・120mm

M 1040

Aluminium
5,000mm long
18.240 kg

アルミニウム
長さ5,000mm
18.240 kg

M 1040.01

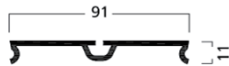
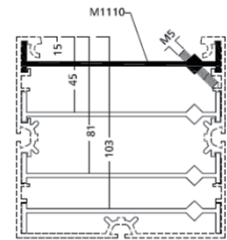

FLANGE EXTRUSION
フランジプロフィール

M 1046

Aluminium
incl. Plastic tubing, 10,000mm, For M1040 profile
6000mm long
5.300 kg

アルミニウム
10mプラスチックチューブ付、M1040プロフィール用
長さ6000mm
5.300 kg

M 1046.01

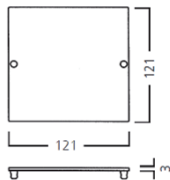
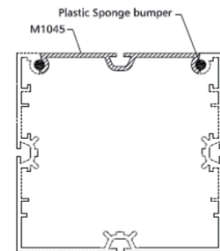

END PLATE
エンドプレート

M 274

Steel
for square 120mm extrusions
0.374 kg

スチール
120mm四角プロフィール用
0.374 kg

M 274.21

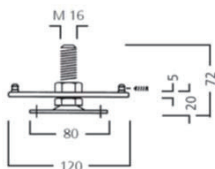

ADJUSTABLE FOOT
アジャスター

M 285

Steel
for square extrusions 120mm
0.836 kg

スチール
四角120mmプロフィール用
0.836 kg

M 285.37

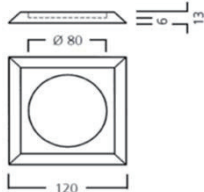

BASE PLATE for Adjustable Foot
アジャスター用ベースプレート

M 1057

Plastic
for M 285, increase height by 6mm, 0.181kg

プラスチック
M 285アジャスター用、全体の高さ6mmアップ
0.181 kg

M 1057.33



REINFORCEMENT EXTRUSION
補強コネクター

M 1110

Aluminium
for reinforcement of open square extrusions 120x120mm
80mm long
0.084 kg

M 1110.00

アルミニウム
四角"オープン"120mmプロファイル用
長さ **80mm**
0.084 kg

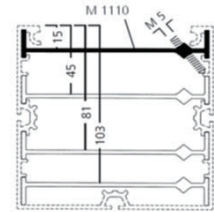

COVER EXTRUSION
カバープロファイル

M 1368

Natural Aluminium
with slide-on technique
for all square extrusions 120mm
5000mm long
3.100 kg

M 1368.00

アルミニウム
塗装やカットイングシート貼りが可能
エンドからスライドイン
全ての四角120x120mmプロファイル用
長さ **5000mm**
3.100 kg

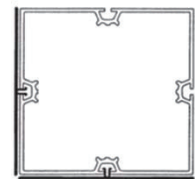

0,7
(powder-coated)

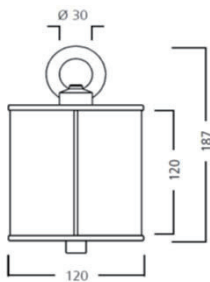

CORNER CONNECTOR 120mm
コーナーコネクター・120mm

M 1410

Aluminium
with eye bolt for cable suspension
1.940 kg

M 1410.01

アルミニウム
リングネジ付 (吊りロープ用)
1.940 kg

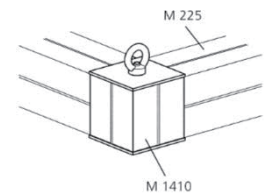

M 1410

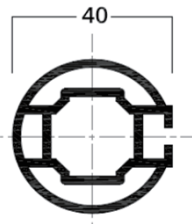

ROUND EXTRUSION - 40mm
丸形プロフィール 40mm

M 1201

Aluminium
tension lock Z961/8 can be mounted in 2 positions
5,000mm long
5.250 kg

M 1201.01

アルミニウム
2方向にロック(Z961/8)付けることが可能
長さ5,000mm
5.250 kg

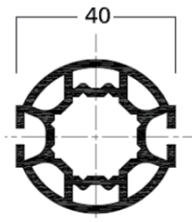

ROUND EXTRUSION - 40mm
丸形プロフィール 40mm

M 1202

Aluminium
tension lock Z961/8 can be mounted in 2 positions
5000mm long
6.100 kg

M 1202.01

アルミニウム
2方向にロック(Z961/8)付けることが可能
長さ5000mm
6.100 kg

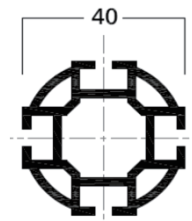

ROUND EXTRUSION - 40mm
丸形プロフィール 40mm

M 1204

Aluminium
tension lock Z961/8 can be mounted in 2 positions
5,000mm long
5.590 kg

M 1204.01

アルミニウム
2方向にロック(Z961/8)付けることが可能
長さ5,000mm
5.590 kg

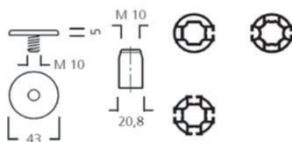

END PLATE
エンドプレート

M 1215

Aluminium
incl. Threaded plug S137/K
for all round extrusions 40mm
0.034 kg

M 1215.21

アルミニウム
S137/K付エンドキャップ
40mm丸形プロフィール用
0.034 kg

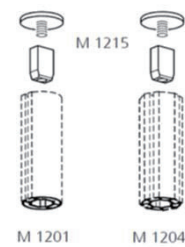

M 1201 M 1204

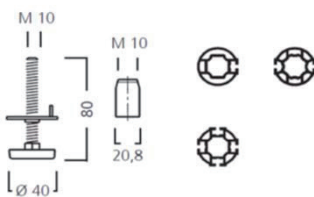

ADJUSTABLE FOOT
アジャスター

M 1216

Steel / Aluminium
incl. Threaded plug S137/K
for all round extrusions 40mm
0.130 kg

M 1216.37

スチール・アルミニウム
S137/K付
40mm丸形プロフィール用
0.130 kg



M 1201
M 1216

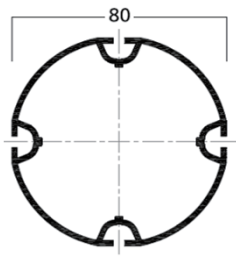

ROUND EXTRUSION - 80mm
丸形プロフィール 80mm

M 1220

Aluminium
5,000mm long
9.500 kg

M 1220.01

アルミニウム
長さ5,000mm
9.500 kg

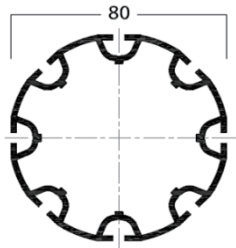
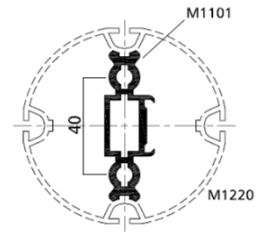

ROUND EXTRUSION - 80mm
丸形プロフィール 80mm

M 1222

Aluminium
5,000mm long
11.560 kg

M 1222.01

アルミニウム
長さ5,000mm
11.560 kg

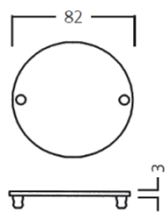

END PLATE
エンドプレート

M 1235

Steel
for round extrusions 80mm
0.188 kg

M 1235.21

スチール
80mm丸形プロフィール用
0.188 kg

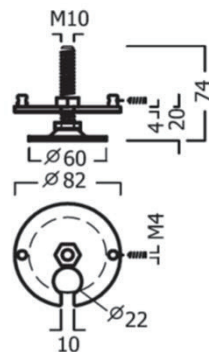
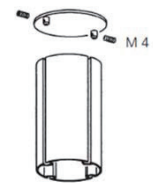

ADJUSTABLE FOOT
アジャスター

M 1234

Steel
for all round extrusions 80mm
0.265 kg

M 1234.37

スチール
80mm丸形プロフィール用
0.265 kg

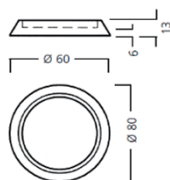
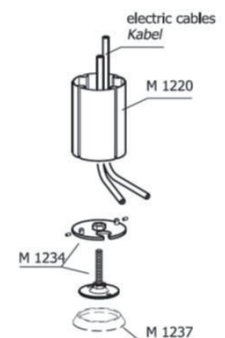

BASE PLATE for Adjustable Foot
アジャスター用ベースプレート

M 1237

Plastic
for M1236 and S4312
increase total height by 6mm
0.055kg

M 1237.33

プラスチック
M1236・S4312アジャスター用
全体高さ6mmアップ
0.055 kg

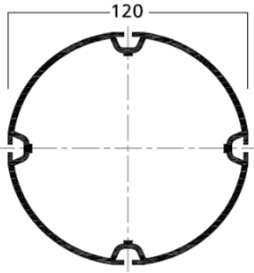

ROUND EXTRUSION - 120mm
丸形プロフィール 120mm

M 235

Aluminium
5,000mm long
17.880 kg

M 235.01

アルミニウム
長さ 5,000mm
17.880 kg

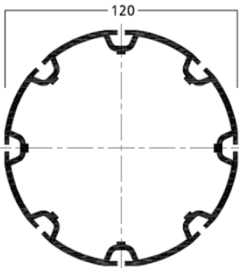
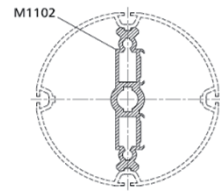

ROUND EXTRUSION - 120mm
丸形プロフィール 120mm

M 205

Aluminium
5,000mm long
20.550 kg

M 205.01

アルミニウム
長さ 5,000mm
20.550 kg

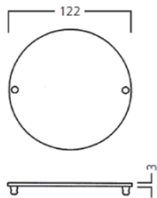
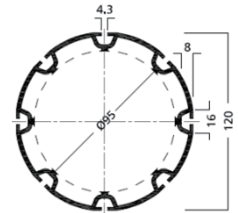

END PLATE
エンドプレート

M 270

Steel
for round extrusions 120mm
0.499 kg

M 270.21

スチール
120mm丸形プロフィール用
0.499 kg

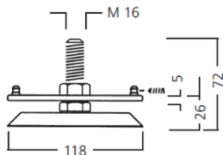
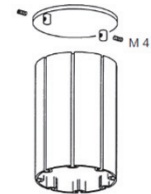

ADJUSTABLE FOOT
アジャスター

M 280

Steel
with black base plate, plastic
for round extrusion Ø120mm
0.786 kg

M 280.37

スチール
プラスチック製黒ベースプレート付
丸形プロフィール Ø 120mm用
0.786 kg

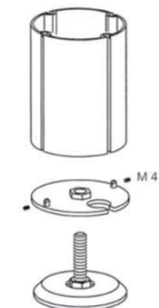

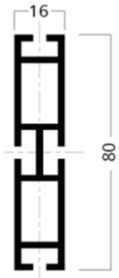

BEAM EXTRUSION 80mm
ビームプロフィール ・ 80mm

M 1320

Aluminium
2 tension locks Z961/13 can be mounted
5,000mm long
6.450 kg

アルミニウム
片側にロック(Z961/13)2個付ける
長さ 5,000mm
6.450 kg

M 1320.01

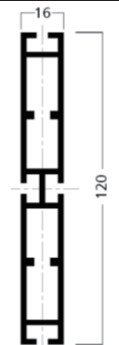
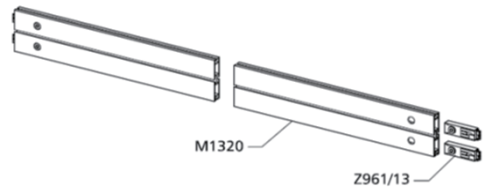

BEAM EXTRUSION 120mm
ビームプロフィール ・ 120mm

M 1340

Aluminium
2 tension locks Z961/13 can be mounted
5,000 mm long
9.000 kg

アルミニウム
片側にロック(Z961/13)2個付ける
長さ 5,000mm
9.000 kg

M 1340.01

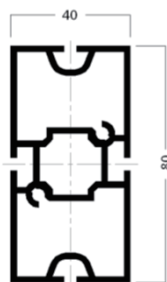
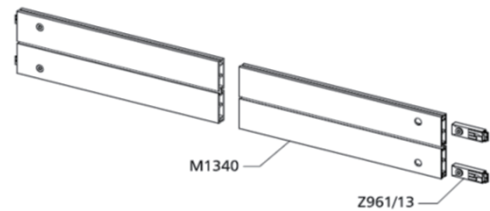

RECTANGULAR EXTRUSION 40/80mm
長方形プロフィール 40/80mm

M 1025

Aluminium
tension lock Z961/8 can be mounted in 2 positions
5,000 mm long
10.570 kg

アルミニウム
2方向にロック(Z961/8)付けることが可能
長さ 5,000mm
10.570 kg

M 1025.01

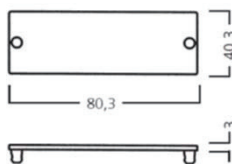

END PLATE
エンドプレート

M 1085

Steel
for rectangular extrusions 40x80mm
0.188 kg

スチール
長方形40x80mmプロフィール用
0.188 kg

M 1085.21

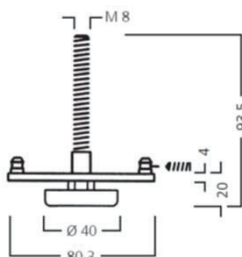
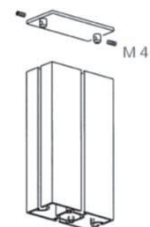

ADJUSTABLE FOOT
アジャスター

M 1086

Steel
for rectangular extrusions 40x80mm
0.265 kg

スチール
長方形40x80mmプロフィール用
0.265 kg

M 1086.37

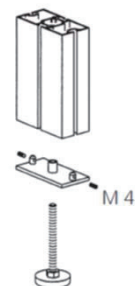

RECTANGULAR EXTRUSION 40/80mm
長方形プロフィール 40/80mm

M1091

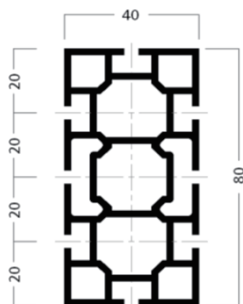

Aluminium
tension lock Z961/8 can be mounted in 2 positions
5,000mm long
12.164 kg

アルミニウム
2方向にロック(Z961/8)付けることが可能
長さ 5,000mm
12.164 kg

M 1091.01

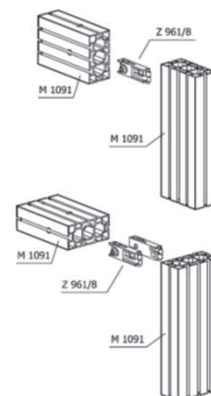

RECTANGULAR EXTRUSION 40/120mm
長方形プロフィール 40/120mm

M 1030

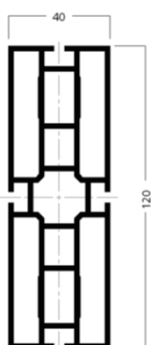

Aluminium
tension lock Z961/8 can be mounted in 2 positions
5,000 mm long
15.054 kg

アルミニウム
2方向にロック(Z961/8)付けることが可能
長さ 5,000mm
15.054 kg

M 1030.01

END PLATE
エンドプレート

M 1087

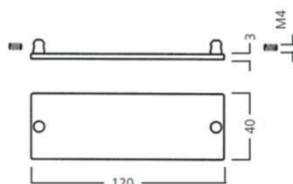

Steel
for rectangular extrusions 40x120mm
0.120 kg

スチール
長方形40x120mmプロフィール用
0.120 kg

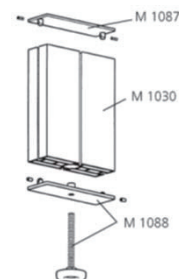

ADJUSTABLE FOOT
アジャスター

M 1088

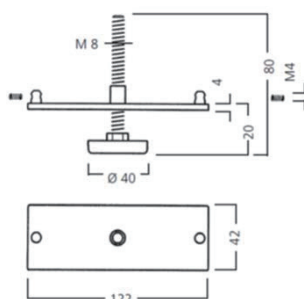

Steel
for rectangular extrusions 40x120mm
0.234kg

スチール
長方形40x120mmプロフィール用
0.234 kg

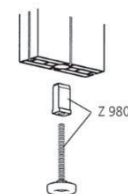

BASE PLATE
ベースプレート

M 1408

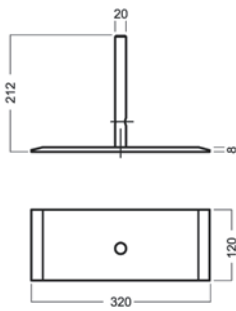

Steel
incl. supporting peg
for upright extrusion M1000, S108.....
incl. 1 fixing screw M10 and hex-star screw E111/m
3.00 kg

スチール
サポートポール付、M1000、S108用
M10ネジ付、E111/mネジ付
3.00 kg

M 1408.21

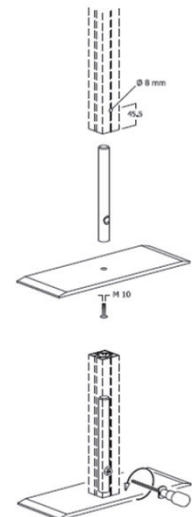

BASE PLATE 300x300mm
ベースプレート 300x300mm

M 1406

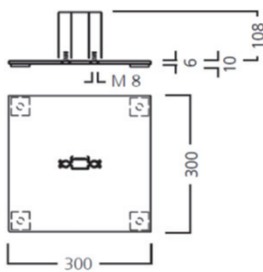

Steel
incl. Adaptor
for all square and round extrusions 80mm
4.754 kg

スチール
アダプター付
80mm丸・四角形プロフィール用
4.754 kg

M 1406.21

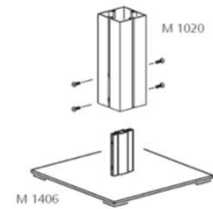

BASE PLATE 450x450mm
ベースプレート 450x450mm

M 1426

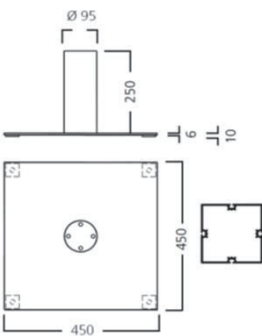

Steel
incl. Adaptor
for all square and round extrusions 120mm
11.432 kg

スチール
アダプター付
120mm丸・四角形プロフィール用
11.432 kg

M 1426.21

BEAM RETAINER
ビームサポート

M 1105

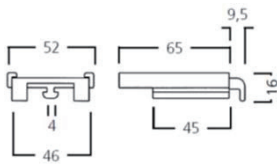

Aluminium
2 parts, for mounting to system groove 4.3mm
IMPORTANT: Beam retainer has to be used for safety reasons and to facilitate the assembly of the beam extrusions!
0.056 kg

アルミニウム
2パーツ、4.3mm用
ビームサポートは、安全のために使用してください
0.056 kg

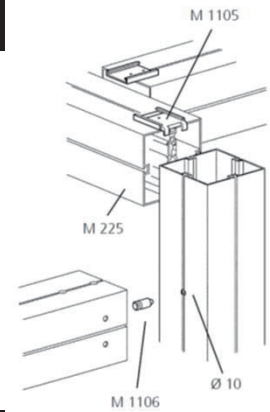

TENSION LOCK ADAPTOR
テンションロックアダプター

M 1101

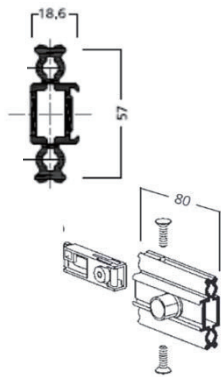

Aluminium
incl. 1 tension lock Z961/13 and 2 fixing screws M1611/20.
for square and round extrusions 80mm
0.146 kg

アルミニウム
テンションロックZ961/13、取付けネジ(M1611/20)付
80mm丸・四角形プロフィール用
0.146 kg

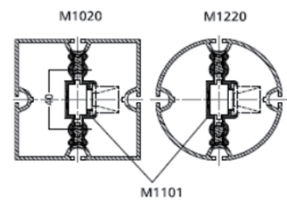

TENSION LOCK ADAPTOR
テンションロックアダプター

M 1103

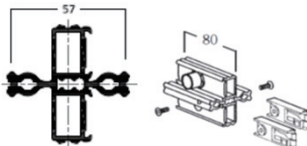

Aluminium
incl. 2 tension lock Z961/13 and 2 fixing screws M1611/20
screws M1611/20.
for open square extrusions 80mm
0.253 kg

アルミニウム
テンションロックZ961/13・2個付
取付けネジ(M1611/20)付
80mm四角形"オープン"プロフィール用
0.253 kg

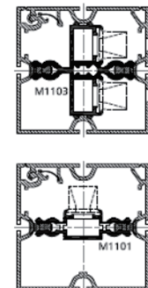

TENSION LOCK ADAPTOR
テンションロックアダプター

M 1102

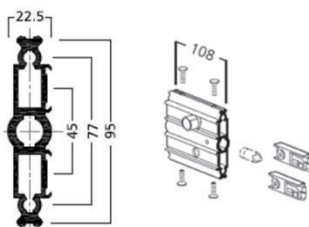

Aluminium
incl. 2 tension lock Z961/13 and 4 fixing screws M1102/20.
for square and round extrusions 120mm
0.348 kg

アルミニウム
テンションロックZ961/13 2個付
取付けネジ(M1102/20) 4個付
120mm丸・四角形プロフィール用
0.348 kg

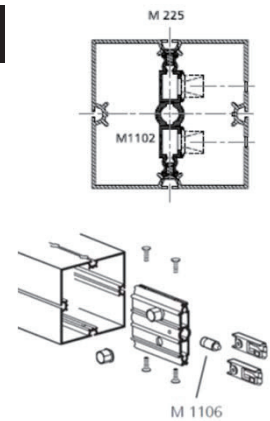

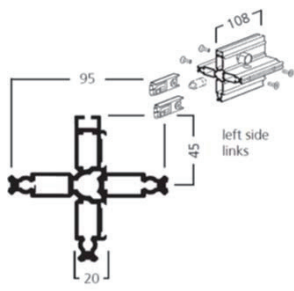

TENSION LOCK ADAPTOR
テンションロックアダプター

M 1104/L

Aluminium
incl. 2 tension lock Z961/13 and 4 fixing screws M1102/20.
for open square extrusions 120mm
0.454 kg

アルミニウム
テンションロックZ961/13 2個付
取付けネジ(M1102/20) 4個付
120mm四角形"オープン"プロファイル用
0.454 kg

M 1104/L.00

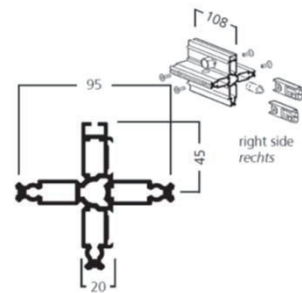
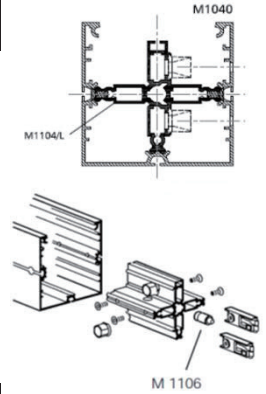

TENSION LOCK ADAPTOR
テンションロックアダプター

M 1104/R

Aluminium
incl. 2 tension lock Z961/13 and 4 fixing screws M1102/20.
for open square extrusions 120mm
0.454 kg

アルミニウム
テンションロックZ961/13 2個付
取付けネジ(M1102/20) 4個付
120mm四角形"オープン"プロファイル用
0.454 kg

M 1104/R.00

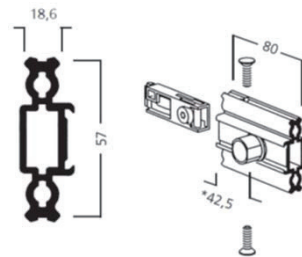
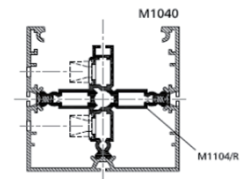

TENSION LOCK ADAPTOR
テンションロックアダプター

M 1291

Aluminium
incl. 1 tension lock Z961/13 and 2 fixing screws M1611/20
has to be used with M1285 or M1286
for round extrusions 80mm
0.146 kg

アルミニウム
テンションロックZ961/13、取付けネジ(M1611/20)付
M1285・M1286共に使用
80mm丸形プロファイル用
0.146 kg

M 1291.03

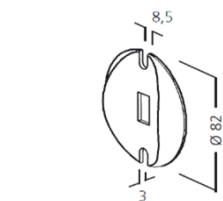
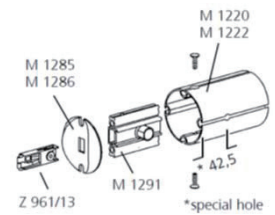

ADAPTOR
アダプター 80/80

M 1285

Plastic
for connecting round extrusions Ø80mm with Ø80mm in
conjunction with M1291 or hinged plate M1271
0.035 kg

プラスチック
丸形Ø80とØ80mm用
M1291またはM1271を使用
0.035 kg

M 1285.33

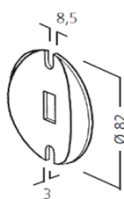

ADAPTOR
アダプター 80/120

M 1286

Plastic
for connecting round extrusions Ø80mm with Ø120mm in
conjunction with M1291 or hinged plate M1271
0.035 kg

プラスチック
丸形Ø80とØ120mm用
M1291またはM1271を使用
0.035 kg

M 1286.33

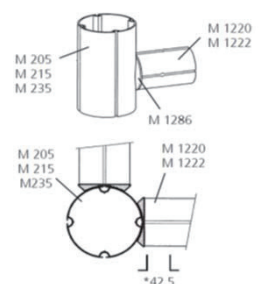

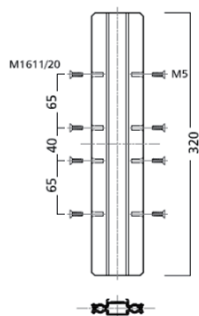

EXTENSION ADAPTOR
ジョイントアダプター

M 1121

Aluminium
 incl. 8 places of M5 threads, and 8 fixing screws M1611/20
320mm long
 0.345 kg

M 1121.00

アルミニウム
 8ヶ所M6ネジ、M1611/20ビス 8個付 80mm丸・四角用
 長さ **320mm**
 0.345kg

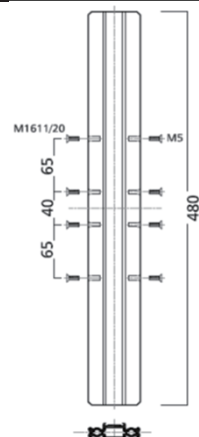
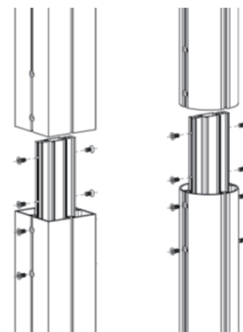

EXTENSION ADAPTOR
ジョイントアダプター

M 1123

Aluminium
 incl. 8 places of M5 threads, and 8 fixing screws M1611/20
480mm long
 0.523 kg

M 1123.00

アルミニウム
 8ヶ所M6ネジ、M1611/20ビス 8個付 80mm丸・四角用
 長さ **480mm**
 0.523 kg

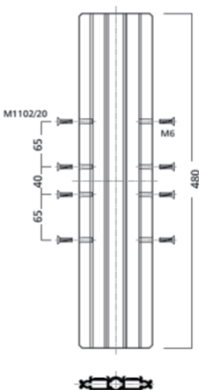

EXTENSION ADAPTOR
ジョイントアダプター

M 1131

Aluminium
 incl. 8 places of M6 threads, and 8 fixing screws M1102/20
 for 120mm square or round extrusions
480mm long
 0.963 kg

M 1131.00

アルミニウム
 8ヶ所M6ネジ、M1102/20ビス 8個付 120mm丸・四角用
 長さ **480mm**
 0.963 kg

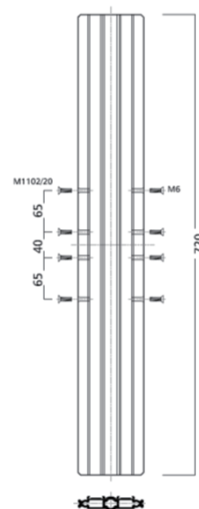

EXTENSION ADAPTOR
ジョイントアダプター

M 1133

Aluminium
 incl. 8 places of M6 threads, and 8 fixing screws M1102/20
 for 120mm square or round extrusions
720mm long
 1.44 kg

M 1133.00

アルミニウム
 8ヶ所M6ネジ、M1102/20ビス 8個付 120mm丸・四角用
 長さ **720mm**
 1.44 kg

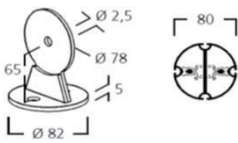

HINGED END PLATE
ヒンジエンドプレート

M 1250

Steel
incl. Fixing screw M1250/20
and anti-slipping device M1299
for round extrusions 80mm
0.510 kg

スチール
M1250/20止ネジ・M1299スベリ止ディスク付
80mm丸形プロフィール用
0.510 kg

M 1250.21

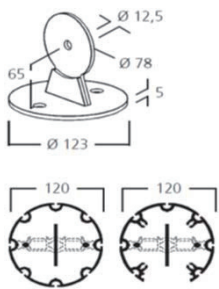
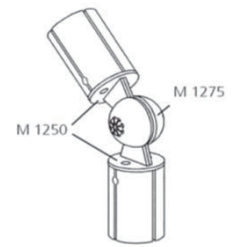

HINGED END PLATE
ヒンジエンドプレート

M 1255

Steel
incl. Fixing screw M1250/20
and anti-slipping device M1299
for round extrusions 120mm
0.759 kg

スチール
M1250/20止ネジ・M1299スベリ止ディスク付
120mm丸形プロフィール用
0.759 kg

M 1255.21

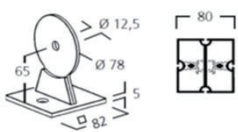
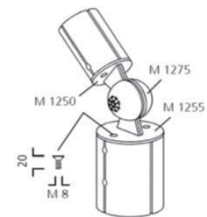

HINGED END PLATE
ヒンジエンドプレート

M 1260

Steel
incl. Fixing screw M1250/20
and anti-slipping device M1299
for square extrusions 80mm
0.550 kg

スチール
M1250/20止ネジ・M1299スベリ止ディスク付
80mm四角プロフィール用
0.550 kg

M 1260.21

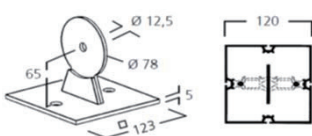
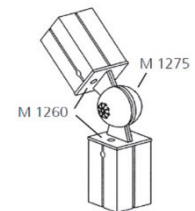

HINGED END PLATE
ヒンジエンドプレート

M 1265

Steel
incl. Fixing screw M1250/20
and anti-slipping device M1299
for square extrusions 120mm
0.900 kg

スチール
M1250/20止ネジ・M1299スベリ止ディスク付
120mm四角プロフィール用
0.900 kg

M 1265.21

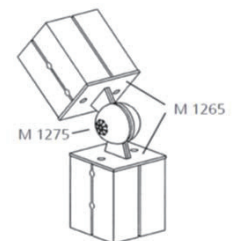

HINGED FLANGE PLATE
ヒンジフランジプレート

M 1270

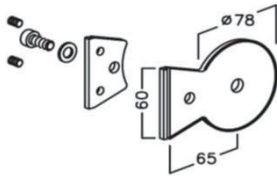

Steel
incl. Fixing screws
and anti-slipping device M1299
for mounting to 4.3mm system groove
0.327 kg

スチール
止ネジ・M1299スベリ止ディスク付
4.3mmシステムミソ用
0.327 kg

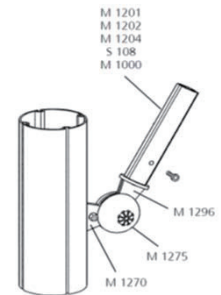

HINGED FLANGE PLATE
ヒンジフランジプレート

M 1271

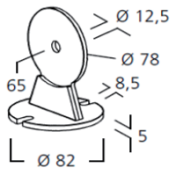

Steel
incl. 2 hammerhead screws M1471
and anti-slipping device M1299
can be used optionally with or without
adaptor M1285/M1286

0.507 kg

スチール
M1471ハンマーヘッド2個付
M1299スベリ止ディスク付
アダプターディスクM1285/M1286はオプション
4.3mmシステムミソ用
0.507 kg

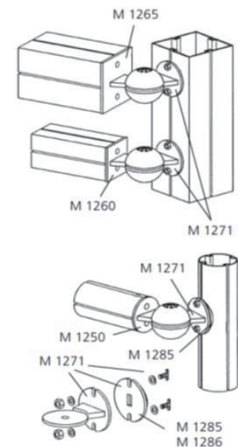
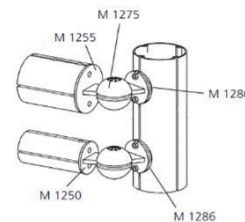

HEMISPHERICAL COVERS
半球形カバー

M 1275



Plastic
female thread M12 for M1276
0.065 kg

プラスチック
内側ネジM12、M1276用
0.065 kg

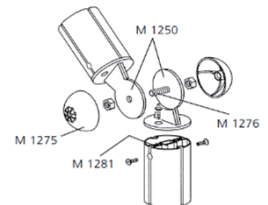

SCREW SET
ネジセット

M 1276

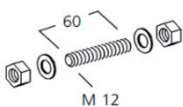

Steel
for all hinges with Ø78mm
0.080 kg

スチール
Ø78mmヒンジプレート用
0.080 kg

WING NUT SET
羽根ネジセット

M 1277

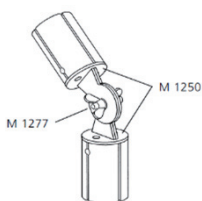

Steel
for all hinges with Ø78mm
0.140 kg

スチール
Ø78mmヒンジプレート用
0.140 kg

COVER CYLINDER SET
円筒形カバーセット

M 1278

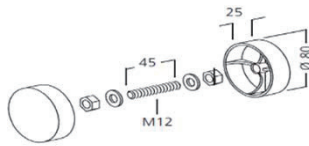

Plastic
incl. M12 threaded steel rod
for hinged end & flanges plate of Ø78mm
0.137 kg

M 1278.35

プラスチック
スチールM12止ネジ付
Ø78mmヒンジエンド・フランジプレート用
0.137 kg

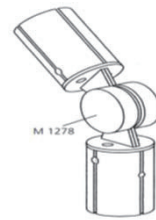

HINGED PLATE
ヒンジプレート

M 1279

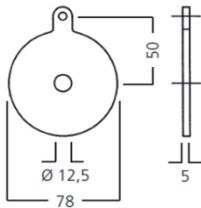

Steel
and anti-slipping device M1299
for all hinges with Ø78mm
0.192 kg

M 1279.21

スチール
M1299滑り止めディスク付
Ø78mmヒンジプレート用
0.192 kg

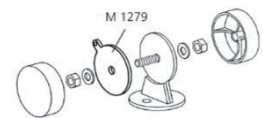

HINGED END PLATE ADAPTOR
ヒンジエンドプレートアダプター

M 1281

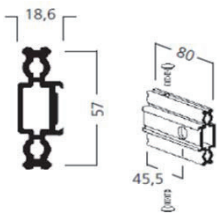

Aluminium
incl. 2 fixing screws M1611/20 and 2 threads M8
for square and round extrusions 80mm
0.09 kg

M 1281.00

アルミニウム
M1611/20ビス2個付、M8ネジ2ヶ所
80mm四角と丸形プロフィール用
0.09 kg

HINGED END PLATE ADAPTOR
ヒンジエンドプレートアダプター

M 1282

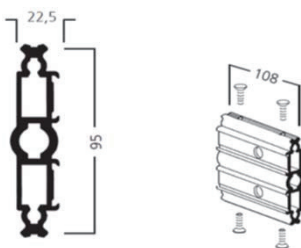

Aluminium
incl. 4 fixing screws M1102/20
and 2 threads M8
for all extrusions 120mm
0.225 kg

M 1282.00

アルミニウム
M1102/20止ネジ4個付・M8ネジ切り2ヶ所
120mmプロフィール用
0.225 kg

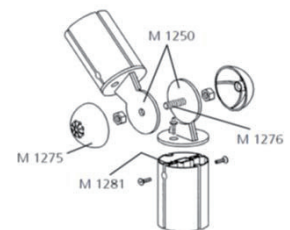

ANTI-SLIPPING DEVICE
スベリ止ディスク

M 1299

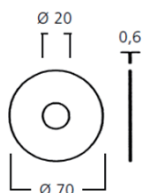

flocked self-adhesive paper
for all hinged end plates and flange plates with Ø78mm
0.001 kg

M 1299.33

接着テープ付
Ø78mmヒンジエンド・フランジプレート用
0.001 kg

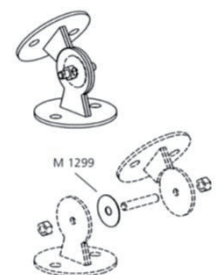

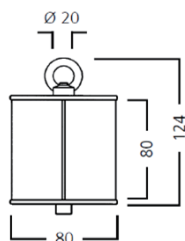

CORNER CONNECTOR 80mm
コーナーコネクタ・80mm

M 1401

Aluminium
with eye bolt for cable suspension
0.733 kg

M 1401.01

アルミニウム
リングネジ付 (吊りロープ用)
0.733 kg

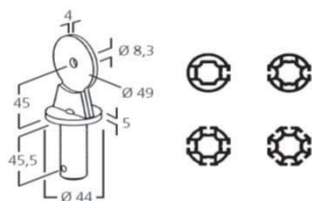
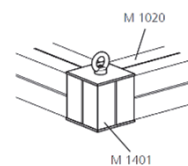

HINGED END PLATE
ヒンジエンドプレート

M 1540

Steel
incl. Fixing screws M1296/20 and anti slipping device M1599
for all round extrusions 40mm and S108
0.315 kg

M 1540.21

スチール
M1296/20止ネジとM1599滑り止めディスク付
40mm丸形プロフィールとS108用
0.315 kg

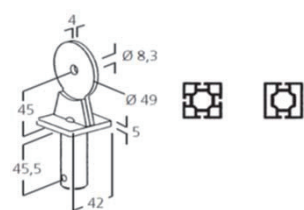
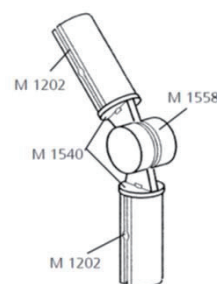

HINGED END PLATE
ヒンジエンドプレート

M 1541

Steel
incl. Fixing screws M1296/20 and anti slipping device M1599
for all square extrusions 40mm
0.324 kg

M 1541.21

スチール
M1296/20止ネジとM1599滑り止めディスク付
40mm四角プロフィール用
0.324 kg

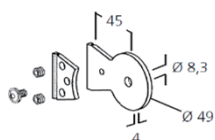
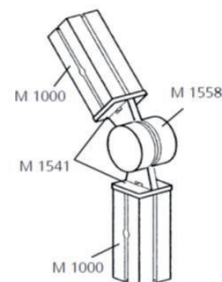

HINGED END PLATE
ヒンジエンドプレート

M 1557

Steel
incl. Fixing screws and anti-slipping device
for mounting to 4.3mm system groove
0.118 kg

M 1557.21

スチール
止ネジとM1599滑り止めディスク付
4.3mmシステムミゾ用
0.118 kg

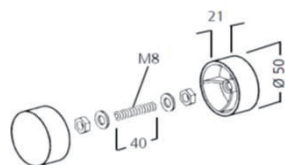
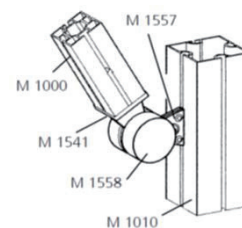

COVER CYLINDER SET
円筒形カバーセット

M 1558

Plastic
incl. M8 threaded steel rod
for hinged end & flanges plate of Ø49mm
0.057 kg

M 1558.35

プラスチック
スチールM8止ネジ付
Ø49mmヒンジエンド・フランジプレート用
0.057 kg

3-WAY PANEL RETAINER
ガラスサポート、3ヶ所受

M 1341

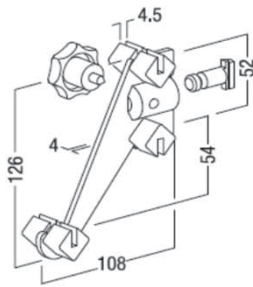

Steel
with hammerhead bolt for fixing to system groove 4.3mm
assembly without tools
incl. 3xpanel clips M1344 for 3-4mm panels
0.235 kg

スチール
システムの溝4.3mmにボルトのみで取付け
パネルクリップM1344x3個付
3-4mmガラスパネル用
0.235 kg

M1341.21

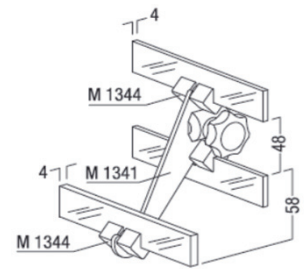

3-WAY PANEL RETAINER
ガラスサポート、3ヶ所受

M 1343

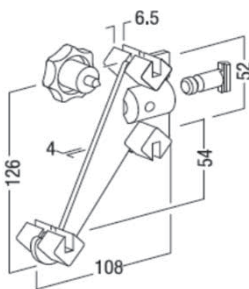

Steel
with hammerhead bolt for fixing to system groove 4.3mm
assembly without tools
incl. 3xpanel clips M1346 for 5-6mm panels
0.235 kg

スチール
システムの溝4.3mmにボルトのみで取付け
パネルクリップM1346x3個付
5-6mmガラスパネル用
0.235 kg

M1343.21

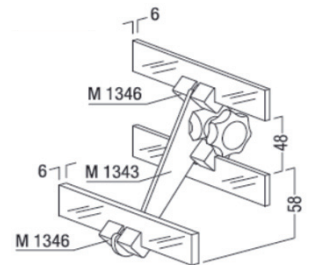

PANEL CLIP
パネルクリップ

M 1344



Plastic
for panel retainer M1343
with slot for 3-4mm panels
0.011 kg

プラスチック
ガラスサポートM1343用
3-4mmガラスパネル用
0.011 kg

M1344.21

PANEL CLIP
パネルクリップ

M 1346

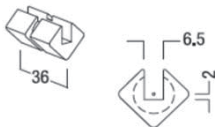

Plastic
for panel retainer M1345
with slot for 5-6mm panels
0.011 kg

プラスチック
ガラスサポートM1345用
5-6mmガラスパネル用
0.011 kg

M1346.21

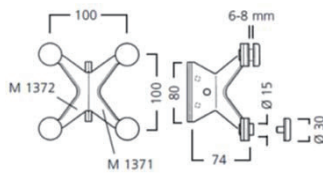

GLASS RETAINER, 4-way
ガラスサポート、4ヶ所受

M1370

Steel, zinc-plated
incl. mounting parts
for system groove 4.3mm
0.640 kg

M1370.90

スチール、亜鉛コーティング
取付部品付
システムのミノ4.3mm用
0.640 kg

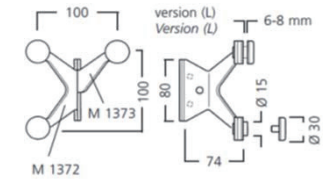

GLASS RETAINER, 3-way
ガラスサポート、3ヶ所受 左側用

M1375

Steel, zinc-plated
incl. mounting parts
left hand version, for system groove 4.3mm
0.520 kg

M1375.90

スチール、亜鉛コーティング
取付部品付、左側用
システムのミノ4.3mm用
0.520 kg

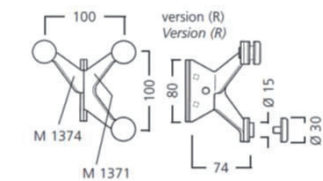
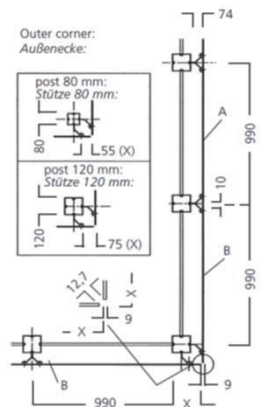

GLASS RETAINER, 3-way
ガラスサポート、3ヶ所受 右側用

M1376

Steel, zinc-plated
incl. mounting parts
right hand version, for system groove 4.3mm
0.520 kg

M1376.90

スチール、亜鉛コーティング
取付部品付、右側用
システムのミノ4.3mm用
0.520 kg

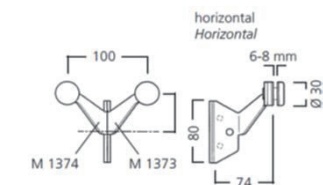
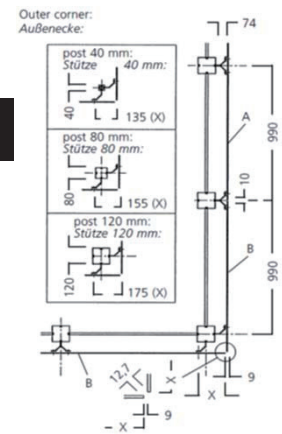

GLASS RETAINER, 2-way
ガラスサポート、2ヶ所受 水平用

M1380

Steel, zinc-plated
incl. mounting parts
Horizontal use, for system groove 4.3mm
0.387 kg

M1380.90

スチール、亜鉛コーティング
取付部品付、水平用
システムのミノ4.3mm用
0.387 kg

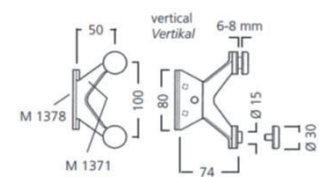

GLASS RETAINER, 2-way
ガラスサポート、2ヶ所受 垂直用

M1381

Steel, zinc-plated
incl. mounting parts
Vertical use, for system groove 4.3mm
0.401 kg

M1381.90

スチール、亜鉛コーティング
取付部品付、垂直用
システムのミノ4.3mm用
0.401 kg

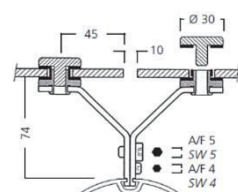

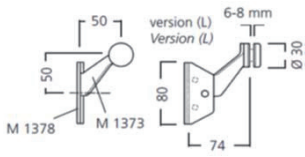

GLASS RETAINER, SINGLE
ガラスサポート、1ヶ所受 左側用

M1385

Steel, zinc-plated
incl. mounting parts
left hand version, for system groove 4.3mm
0.275 kg

スチール、亜鉛コーティング
取付部品付、左側用
システムのミノ4.3mm用
0.275 kg

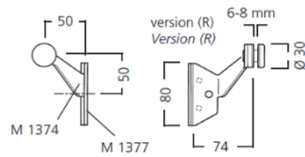
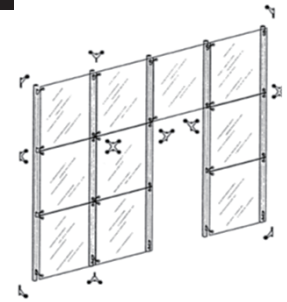

GLASS RETAINER, SINGLE
ガラスサポート、1ヶ所受 右側用

M1386

Steel, zinc-plated
incl. mounting parts
right hand version, for system groove 4.3mm
0.275 kg

スチール、亜鉛コーティング
取付部品付、右側用
システムのミノ4.3mm用
0.275 kg

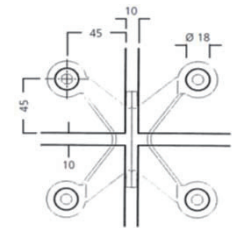

END SCREW
エンドビス

M1388

Stainless Steel
30mm dia. - 12mm long thread
0.038 kg

ステンレススチール
直径30mm、12mmネジ
0.038 kg

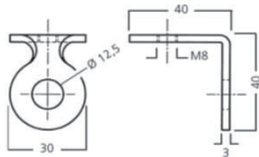
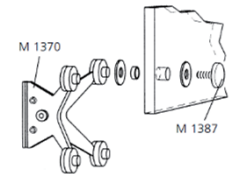

FIXING ANGLE
アングルブラケット

M1390

Steel
for glass retainers
0.035 kg

スチール
ガラスサポート用
0.035 kg

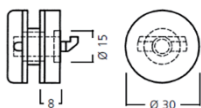
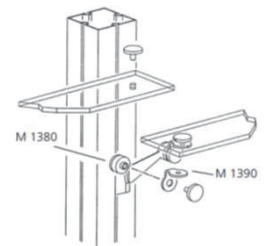

PANEL RETAINER
パネルサポート

M1391

Steel, zinc-plated / stainless steel
for panel thickness 6-8mm
for all extrusions with system groove 4.3mm
0.074 kg

スチール、亜鉛コーティング・ステンレススチール
6-8mmパネル用
4.3mm システムミノ用
0.074 kg

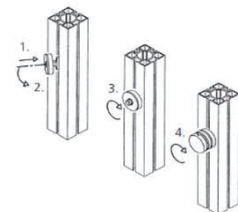

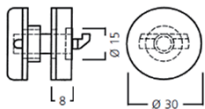

PANEL RETAINER
パネルサポート

M1392

Steel, zinc-plated / stainless steel
for panel thickness 8-10mm
for all extrusions with system groove 4.3mm
0.076 kg

スチール、亜鉛コーティング・ステンレススチール
8-10mmパネル用
4.3mmシステムミゾ用
0.076 kg

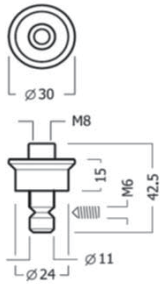
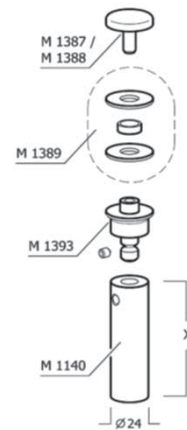

PANEL RETAINER
パネルサポート

M1393

Steel
without M1387, M1388, M1389
for use with glass or panel in connection
with round tube M1140
0.348 kg

スチール
M1388、M1389は別売り
M1140プロフィール用
0.348 kg

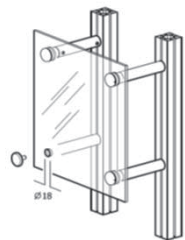

GLASS RETAINER, SINGLE
ガラスパネルサポート・シングル

M1395

Steel, matt chrome-plated/Stainless steel
for panel thickness 6-8mm
for 80mm square extrusions
0.204 kg

スチール、クロムコーティング仕上
6-8mmパネル用
80mm四角プロフィール用
0.204 kg

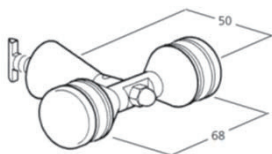
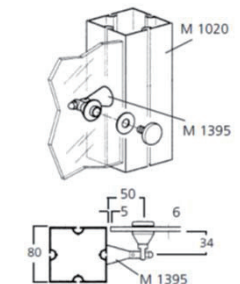

GLASS RETAINER, DOUBLE
ガラスパネルサポート・ダブル

M1396

Steel, matt chrome-plated/Stainless steel
for panel thickness 6-8mm
for 80mm square extrusions
0.204 kg

スチール、クロムコーティング仕上
6-8mmパネル用
80mm四角プロフィール用
0.204 kg

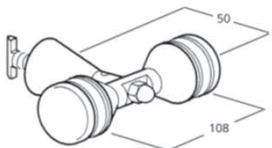
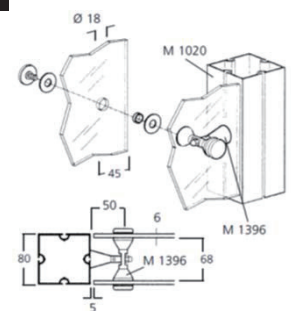

GLASS RETAINER, DOUBLE
ガラスパネルサポート・ダブル

M1397

Steel, matt chrome-plated/Stainless steel
for panel thickness 6-8mm
for 120mm square extrusions
0.343 kg

スチール、クロムコーティング仕上
6-8mmパネル用
120mm四角プロフィール用
0.343 kg

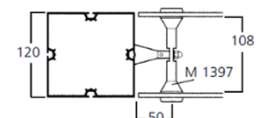

GLASS RETAINER

ガラスサポート

M1445

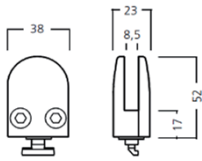

Zinc die cast
with hammerhead screw, for 8mm glass
0.162 kg

M1445.39

亜鉛キャスト
取付けハンマーヘッドネジ付、8mmガラス用
0.162 kg

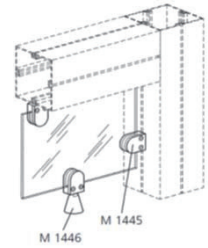

GLASS RETAINER

ガラスサポート

M1446

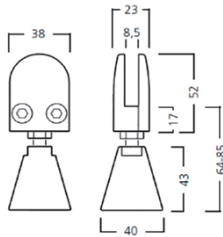

Zinc die cast
with adjustable foot, for 8mm glass
0.354 kg

M1446.39

亜鉛キャスト
アジャスター付、8mmガラス用
0.354 kg

PANEL RETAINER

パネルサポート

M1456

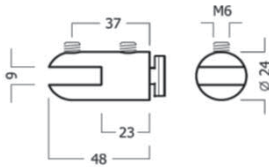

Steel
for panel thickness 6-8mm
for all extrusions with system groove 4.3mm
0.125 kg

M1456.39

スチール
6-8mmパネル用
4.3mmシステムミゾ用
0.125 kg

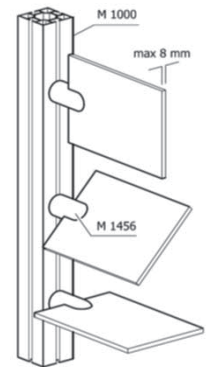

PANEL RETAINER

パネルサポート

M1580

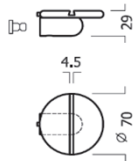

Steel
inc. Hammerhead bolt M1142
and set screw M6x8
for all extrusions with system groove 4.3mm
0.348 kg

M1580.21

スチール
ハンマーネジM1142・M6x8ネジ付
4.3mmシステムミゾ用
0.348 kg

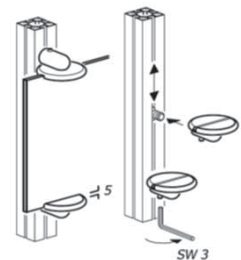

PANEL RETAINER, TOP
 パネルフックプロファイル、上部

M1561

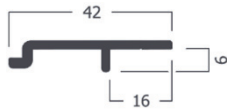

Aluminium
 5,000mm long
 1.478 kg

M1561.00

アルミニウム
 長さ 5,000mm
 1.478 kg

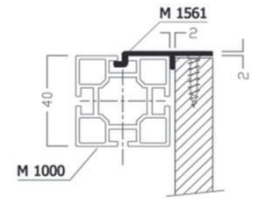

PANEL RETAINER, TOP
 パネルフックプロファイル、上部

M1562

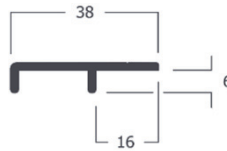

Aluminium
 5,000mm long
 1.370 kg

M1562.00

アルミニウム
 長さ 5,000mm
 1.370 kg

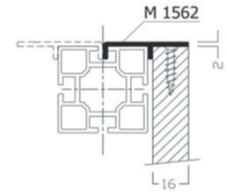

PANEL RETAINER, TOP
 パネルフックプロファイル、上部

M1563

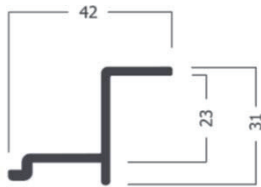

Aluminium
 5,000mm long
 2.090 kg

M1563.00

アルミニウム
 長さ 5,000mm
 2.090 kg

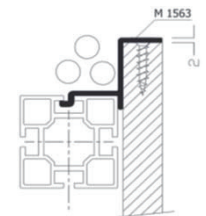

PANEL RETAINER, CENTER
 パネルフックプロファイル、中間部

M1567

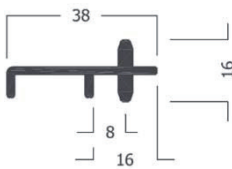

Aluminium
 5,000mm long
 2.040 kg

M1567.00

アルミニウム
 長さ 5,000mm
 2.040 kg

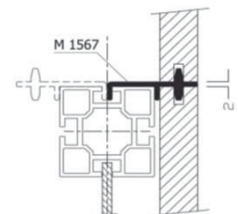

PANEL RETAINER, CENTER
 パネルフックプロファイル、中間部

M1568

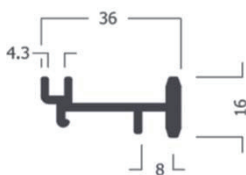

Aluminium
 5,000mm long
 2.280 kg

M1568.00

アルミニウム
 長さ 5,000mm
 2.280 kg

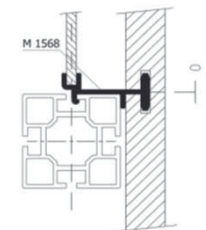

PANEL RETAINER, BOTTOM
 パネルフックプロファイル、下部

M1571

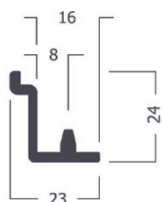

Aluminium
 5,000mm long
 1.619 kg

M1571.00

アルミニウム
 長さ 5,000mm
 1.619 kg

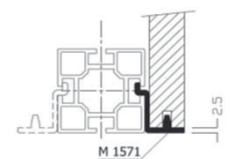

PANEL RETAINER, TOP

パネルフックプロファイル、上部

M1572

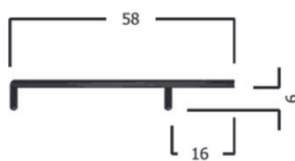

Aluminium
5,000mm long
1.903 kg

アルミニウム
長さ 5,000mm
1.903 kg

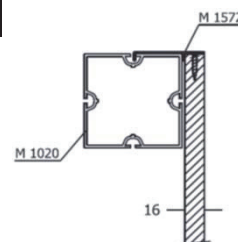

PANEL RETAINER

パネルフック

M1575

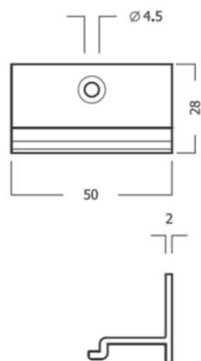

Aluminium
to be fixed to extrusion 40mm, M1000, S108,.....
0.015 kg

アルミニウム
40mmプロファイル用 (M1000・S108.....)
0.015 kg

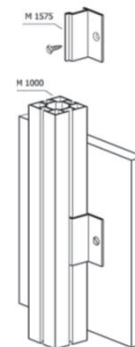

PANEL RETAINER, CENTER

パネルフックプロファイル、中間部

M1577

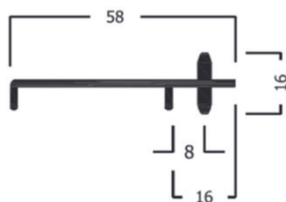

Aluminium
5,000mm long
2.586 kg

アルミニウム
長さ 5,000mm
2.586 kg

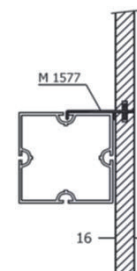

PANEL RETAINER, BOTTOM

パネルフックプロファイル、下部

M1581



Aluminium
5,000mm long
2.166 kg

アルミニウム
長さ 5,000mm
2.166 kg

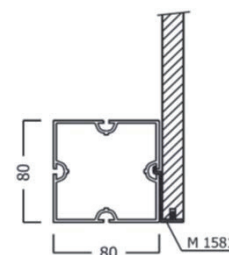



BEAM EXTRUSION 32mm
ビームプロファイル 32mm

M1353

Aluminium
 for fabric panel use with Ø4-8mm support
5,000mm long
 2.450 kg

M1353.01

アルミニウム
 Ø4-8mmバーと共に、布パネル用
 長さ**5,000m**
 2.450 kg

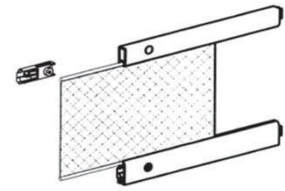

BEAM EXTRUSION 40mm
ビームプロファイル 40mm

M1354

Aluminium
 for fabric panel use with Ø4-8mm support
5,000mm long
 3.180 kg

M1353.01

アルミニウム
 Ø4-8mmバーと共に、布パネル用
 長さ**5,000m**
 3.180 kg



BEAM EXTRUSION 40mm
ビームプロファイル 40mm

M1356

Aluminium
 for fabric panel use with Ø4-8mm support
5,000mm long
 3.180 kg

M1356.01

アルミニウム
 Ø4-8mmバーと共に、布パネル用
 長さ**5,000m**
 3.180 kg

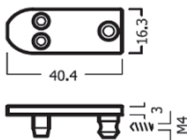
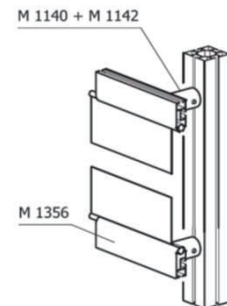

END PLATE
エンドプレート

M1365

Steel
 for extrusion M1354 and M1356
 0.020 kg

M1365.21

スチール
 M1354、M1356プロファイル 用
 0.020 kg

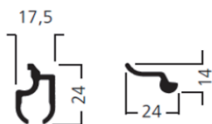

SUSPENSION EXTRUSION
クリッププロファイル

M1358

Aluminium
 incl. 6 locking clips
 for suspension of fabric
5,000mm long
 2.210 kg

M1358.01

アルミニウム
 ロッククリップ 6個付
 布パネル用
 長さ**5,000m**
 2.210 kg

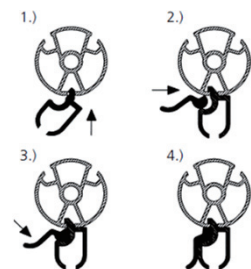

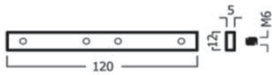

CONNECTOR
コネクター

M1359

Steel
incl. 4 clamping screws M6
for extrusion M1356
0.058 kg

スチール
M6ネジ2本付、M1356プロファイル用
0.058 kg

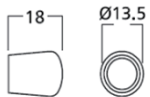
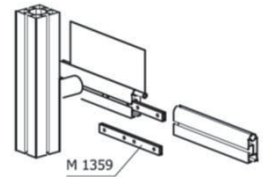

END CAP
エンドキャップ

M1459

Plastic
for M1458, M1468
0.008 kg

プラスチック
M1458・M1468用
0.008 kg

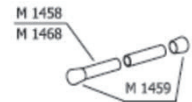

ROUND ROD
パイプ

M1468

Aluminium
for M1448, M1449, M1452, M1453
5,000mm long
0.688 kg

アルミニウム
M1448・M1449・M1452・M1453用、直径10mm
長さ 5,000mm
0.688 kg

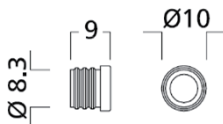

END CAP
エンドキャップ

M1479

Plastic
for round rod M1458
0.001 kg

プラスチック
M1458チューブ用
0.001 kg

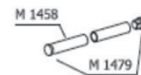

FABRIC CLIP

ファブリッククリップ

M1448

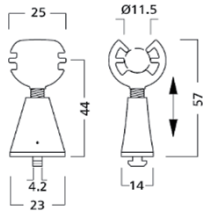

Plastic / spring steel
with tension spring for max. 20mm tensioning
for system groove 4.3mm
0.011 kg

プラスチック・弾カスチール
バネ最大張力20mm
システムミゾ4.3mm用
0.011 kg

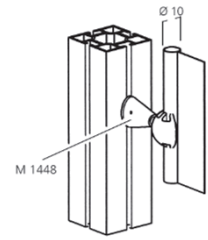

FABRIC CLIP

ファブリッククリップ

M1449

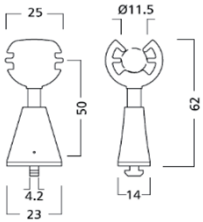

Plastic / spring steel
fixed without extension
for system groove 4.3mm
0.011 kg

プラスチック・弾カスチール
システムミゾ4.3mm用
0.011 kg

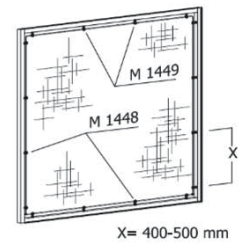

FABRIC CLIP

ファブリッククリップ

M1452

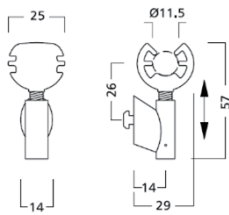

Plastic / spring steel
with tension spring for max. 20mm tensioning
for system groove 4.3mm
0.011 kg

プラスチック・弾カスチール
バネ最大張力20mm
システムミゾ4.3mm用
0.011 kg

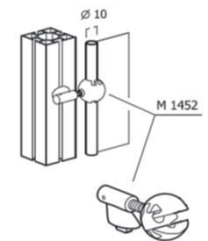

FABRIC CLIP

ファブリッククリップ

M1453

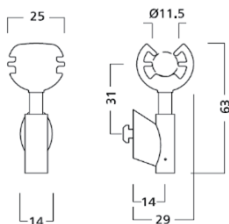

Plastic / spring steel
fixed without extension
for system groove 4.3mm
0.011 kg

プラスチック・弾カスチール
システムミゾ4.3mm用
0.011 kg

Calculation of fabric size
Segelberechnung:

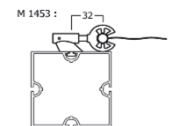

ROUND ROD

パイプ

M1458



Aluminium
for M1448, 10mm dia.
5000mm long
0.380 kg

アルミニウム
M1448と共に使用、直径10mm
長さ5000mm
0.380 kg

COVER EXTRUSION 40mm
カバープロフィール・40mm

M1483

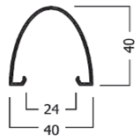

Aluminium
5,000mm long
2.150 kg

アルミニウム
長さ 5,000mm
2.150 kg

M1483.01

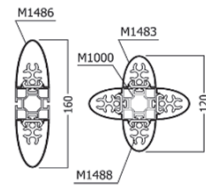

END PLATE
エンドプレート

M1493

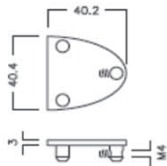

Steel
for extrusion M1483
0.036 kg

スチール
M1483プロフィール用
0.036 kg

M1493.21

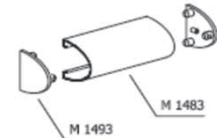

COVER EXTRUSION 60mm
カバープロフィール・60mm

M1486

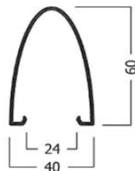

Aluminium
5,000mm long
3.050 kg

アルミニウム
長さ 5,000mm
3.050 kg

M1486.01

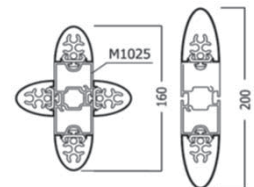

END PLATE
エンドプレート

M1495

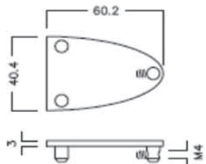

Steel
for extrusion M1486
0.050 kg

スチール
M1486プロフィール用
0.050 kg

M1495.21

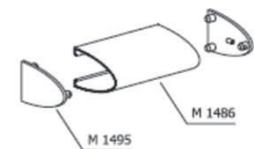
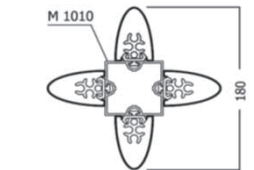

EXTRUSION CLIP
クリップ

M1488

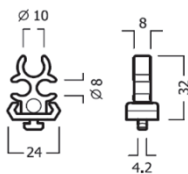

Plastic, light grey
for mounting M1483, M1386 to system groove 4.3mm
Electric cables can be fixed at the same time
0.003 kg

プラスチック
M1483・M1486を取付用
同時に配線ケーブルをつけることが可能
0.003 kg

M1488.35

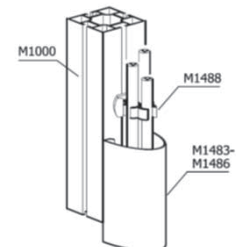

EXTRUSION CLIP
クリップ

M1489



Plastic, light grey
for mounting M1483, M1386 to system groove 4.3mm
0.003 kg

プラスチック
M1483・M1486を取付用
0.003 kg

M1489.35

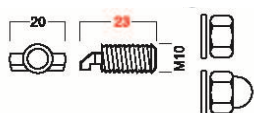

HAMMERHEAD SCREW
ハンマーヘッドネジ

M 812

Steel
for system groove 4.3mm
0.041 kg

M 812.37

スチール
4.3mmシステムミノ用
0.041 kg

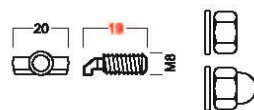

HAMMERHEAD SCREW
ハンマーヘッドネジ

M 1472

Steel
for system groove 4.3mm
0.024 kg

M 1472.37

スチール
4.3mmシステムミノ用
0.024 kg

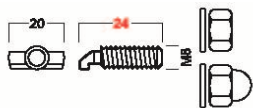

HAMMERHEAD SCREW
ハンマーヘッドネジ

M1473

Steel
for system groove 4.3mm
0.025 kg

M1473.37

スチール
4.3mmシステムミノ用
0.025 kg

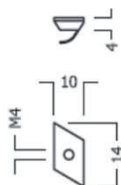
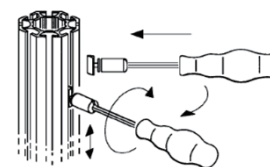

THREADED PLATE
ネジプレートM4

M 1078

Steel
with antislipping device
female thread M4, for system groove 4.3mm
0.004 kg

M 1078.00

スチール
すべり止め付
M4ネジ切、システムのミノ4.3mm用
0.004 kg

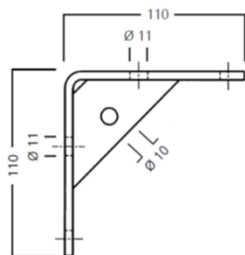
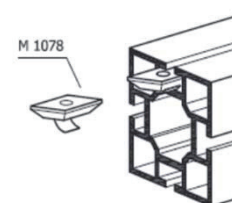

ANGLE for FIXING of Wire Rope
ワイヤー取付け三角プレート

M 1107

Steel
incl. 4 hammerhead screws M815
for cable fixing, 60mm wide
0.629 kg

M 1107.21

スチール
M815ハンマーヘッドネジ4個付
ワイヤー取付け用、幅60mm
0.629 kg

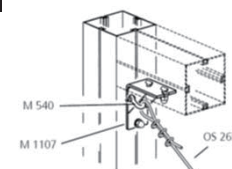

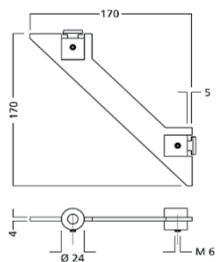

ANGLE REINFORCEING PLATE
アングルサポート

M1112

Steel
for mounting to 4.3mm system groove
incl. mounting screws
0.367 kg

スチール
止ネジ付、4.3mmシステムミゾ用
0.367 kg

M1112.21

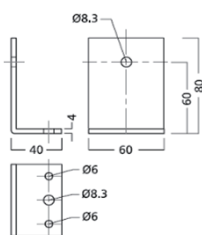
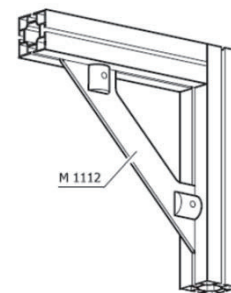

FIXING ANGLE
アングルブラケット

M1117

Steel
without mounting parts
0.013 kg

スチール
取付パーツなし
0.013 kg

M1117.37

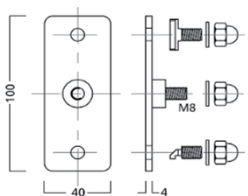
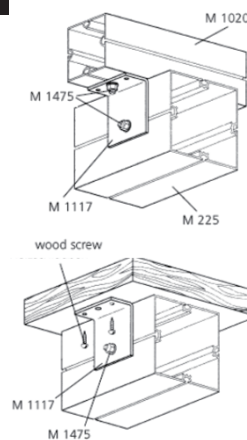

BRACKET for Wire Support
ワイヤー取付プレート

M1118

Steel
incl. Dome nut M8, washer and
2 hammerhead screws
0.186 kg

スチール
ナットM8、ハンマーヘッドネジ2本付
0.186 kg

M1118.21

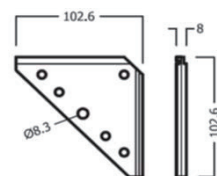
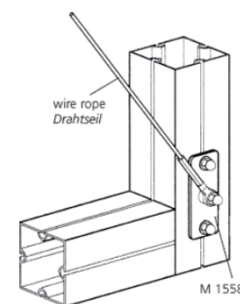

ANGLE REINFORCEMENT
アングルサポート

M 1129

Steel
incl. mounting screws
for mounting to system groove 4.3mm
0.376 kg

スチール
止ネジ付、4.3mmシステムミゾ用
0.376 kg

M 1129.37

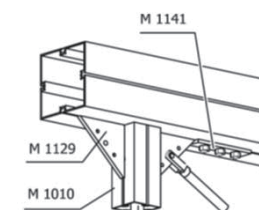

CONNECTOR PART
コネクターパーツ

M 1132

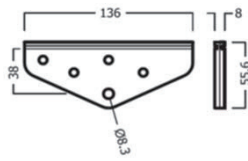

Steel
incl. mounting screws
for mounting to system groove 4.3mm
0.206 kg

スチール
止ネジ付、4.3mmシステムミソ用
0.206 kg

M 1132.37

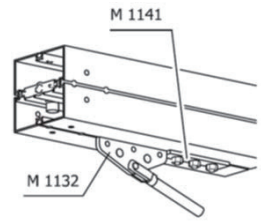

REINFORCEMENT PLATE
補強プレート

M 1134

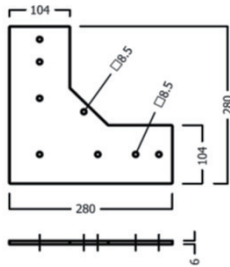

Steel
incl. fixing screws M8
to be used for safety reason as "Beam retainer"
2.246 kg

スチール
M8 止ネジ付
ビームサポート用
2.246 kg

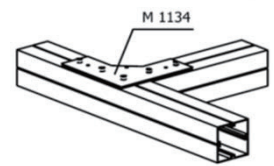
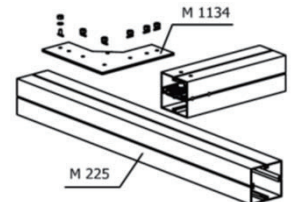
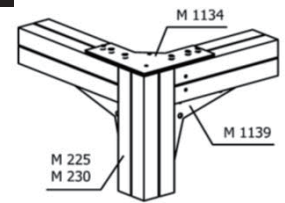

QUICK LINK
クイックリンク

M 1137

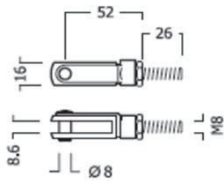

Steel
incl. fixing screws and spring hinged bolt
for mounting to round tube M1460
0.075 kg

スチール
ヒンジクリップ・M8ネジ付、M1460チューブ用
0.075 kg

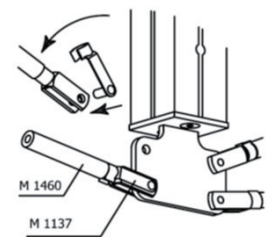

THREADED INSERT M6
ネジ取付パーツ

M1138

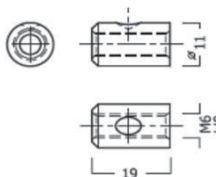

Steel
female thread M6, for round tube M1140
0.104 kg

スチール
M1140チューブ用、ネジM6付
0.104 kg

M1138.37

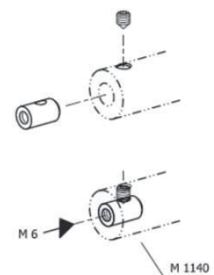

ANGLE REINFORCEMENT
アングルサポート

M 1139

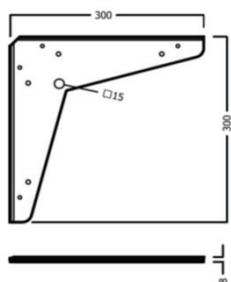

Steel
incl. fixing screws M6/M8
for system groove 4.3mm
1.895 kg

スチール
M6・M8止ネジ付、4.3mmシステムミノウ
1.895 kg

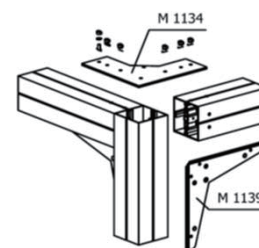
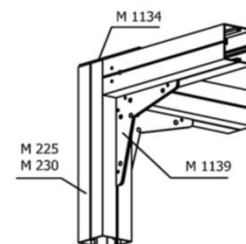

ANTI-SLIPPING DEVICE
サポートブラケット

M 1141

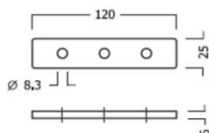

Steel
incl. 3 hammerhead screws M1475
for mounting to system groove 4.3mm
IMPORTANT: to be used for safety reasons
0.724 kg

スチール
M1475ハンマーヘッドネジ3本付、4.3mmシステムミノウ
安全のために使用
0.724 kg

M 1141.37

ROUND TUBE - 24mmØ
パイプ 24mmØ

M1140

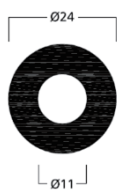

Aluminium
5,000mm long
4.756 kg

アルミニウム
長さ 5,000mm
4.756 kg

M1140.01

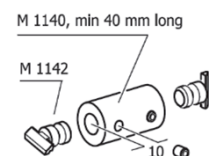

HAMMERHEAD BOLT
ハンマーヘッドボルト

M1142

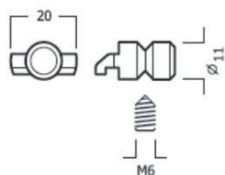

Steel
for system groove 4.3mm
inc. clamping screw M6
0.015 kg

スチール、プラスチック
4.3mmシステムミノウ用、ネジM6付
0.015 kg

M1142.37

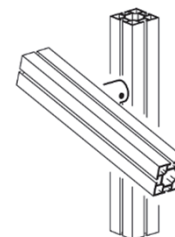

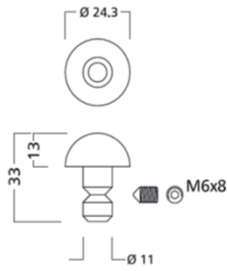

END CAP
エンドキャップ **M1143**

Steel
for round tube M1140
0.047 kg

スチール
M1140チューブ用
0.047 kg

M1143.39

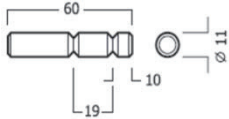
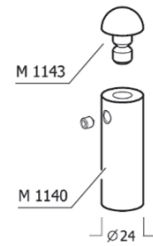

COUPLING PIN
カップリングピン **M1144**

Steel
for connection of round tube M1140
with hinged set M1457
0.200 kg

スチール
M1140 と M1457 連結用
0.200 kg

M1144.37

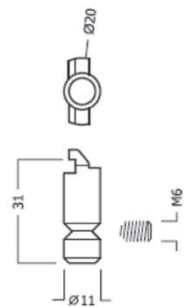
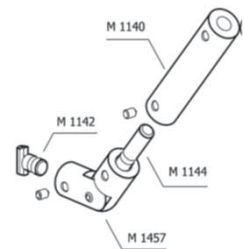

HAMMERHEAD BOLT
ハンマーヘッドボルト **M1145**

Steel
for system groove 4.3mm
inc. clamping screw M6
0.022 kg

スチール、プラスチック
4.3mmシステムミソ用、ネジM6付
0.022 kg

M1145.37

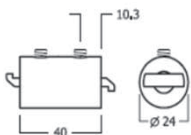
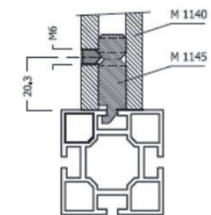

DISTANCE PIECE - 40mm
40mmスペーサー **M1146**

Steel
incl. 2 hammerhead bolts M1142
for all extrusions with system groove 4.3mm
0.065 kg

スチール
4.3mmシステムミソ用
0.065 kg

M1146.01

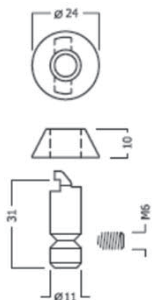
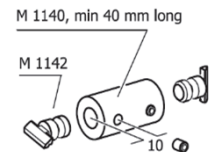

FIXING-SET
スペーサーワッシャー **M1147**

Steel
for system groove 4.3mm
inc. washer 10mm
0.039 kg

スチール
10mmワッシャー付
0.039 kg

M1147.37

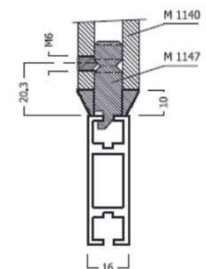

WALL MOUNTING PLATE

壁取付プレート

M1148

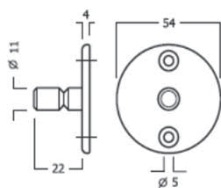

Steel
for wall fixing of round tube M1140
0.080 kg

スチール
M1140を壁に取付けるために使用
0.080 kg

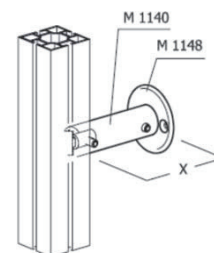

END CAP

エンドキャップ

M1149

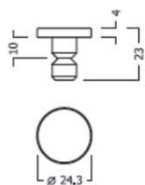

Steel
for round tube M1140
0.037 kg

スチール
M1140チューブ用
0.037 kg



ANGLE REINFORCEMENT

アングルサポート

M 1150

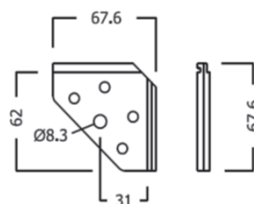

Steel
incl. mounting screws
for mounting to system groove 4.3mm
0.205 kg

スチール
止ネジ付、4.3mmシステムミゾ用
0.205 kg

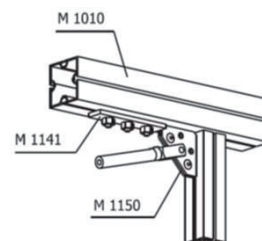

REINFORCEMENT PLATE

補強プレート

M 1164

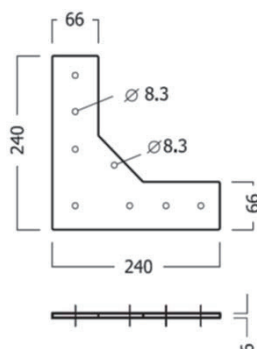

Steel
incl. fixing screws M8
to be used for safety reason as "Beam retainer"
1.380 kg

スチール
M8止ネジ付
ビームサポート用
1.380 kg

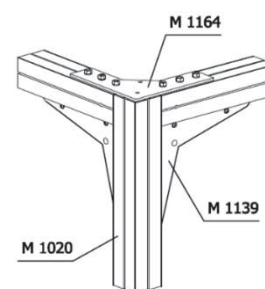

ROUND TUBE - 16mmØ

パイプ16mmφ

M1460



Aluminium
6,000mm long
2.567 kg

アルミニウム
長さ 6,000mm
2.567 kg

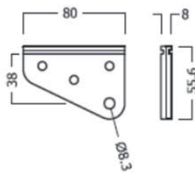

CONNECTOR PART
コネクターパーツ

M1292

Steel
incl. mounting screws
for mounting to system groove 4.3mm
0.206 kg

M1292.37

スチール
止ネジ付、4.3mmシステムミゾ用
0.206 kg

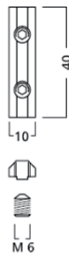
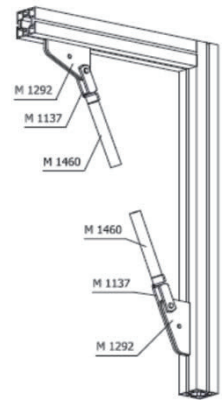

CONNECTOR PLATE
コネクタープレート

M1417

Aluminium
incl. 2 clamping screws M6
0.004 kg

M1417.00

アルミニウム
止ネジM6x2本付
0.004 kg

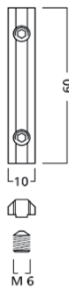

CONNECTOR PLATE
コネクタープレート

M1421

Aluminium
incl. 2 clamping screws M6
0.015 kg

M1421.00

アルミニウム
止ネジM6x2本付
0.015 kg

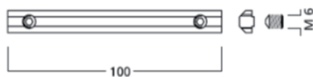
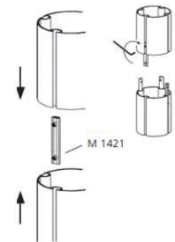

CONNECTOR PLATE
コネクタープレート

M1425

Aluminium
incl. 2 clamping screws M6
0.015 kg

アルミニウム
止ネジM6x2本付
0.015 kg

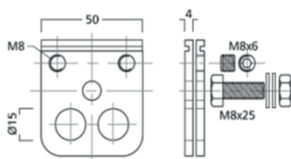

CONNECTOR PART
コネクターパーツ

M1435

Aluminium
incl. 2 clamping screw M8 and mounting parts M8
0.068 kg

M1435.00

アルミニウム
止ネジM8付、4.3mmシステムミゾ用
0.068 kg

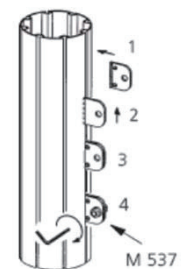

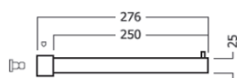

FRONT SUSPENSION PART
ハンガーフック
M1582

Steel
 inc. Hammerhead bolt M1142
 and set screw M6x6
 for all extrusions with system groove 4.3mm
 0.387 kg

スチール
 ハンマーネジM1142・M6x6ネジ付
 4.3mmシステムミノ用
 0.387 kg

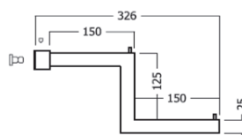
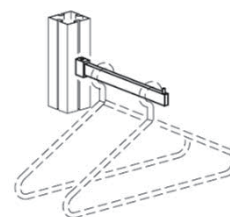
M1582.21

FRONT SUSPENSION BAR - Staircase Shape
ハンガーフック・階段形
M1584

Steel
 inc. Hammerhead bolt M1142
 and set screw M6x6
 for all extrusions with system groove 4.3mm
 0.560 kg

スチール
 ハンマーネジM1142・M6x6ネジ付
 4.3mmシステムミノ用
 0.560 kg

M1584.21

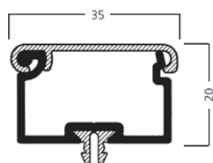
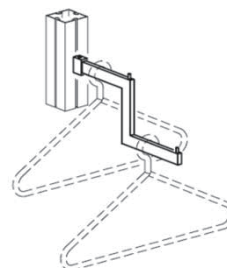
CABLE WAY
配線ガイド
M1485

Aluminium
 incl. 5 plastic clips
 to mount onto system groove 4.3mm
2,480mm long
 1.187 kg

アルミニウム
 取付クリップ5個付
 システムミノに付ける用
長さ 2,480mm
 1.187 kg

M1485.01



INDEX-製品名順

製品名	製品番号	ページ
アールビーム・1/4円・ロック付・990mmφ	Z 450	14
アールビーム・1/4円・ロック付・1,400mmφ	Z 451	14
アールビーム・1/4円・ロック付・1,980mmφ	Z 452	14
アールビーム・1/4円・ロック付・2,800mmφ	Z 453	14
アールビーム用テンションロック・8mm	Z 962/ 8	16
アールビーム用テンションロック・13mm	Z 962/13	16
アコディアンドア	W 525	33
アジャスター・120mm丸用	M 280	47
アジャスター・120mm四角用	M 285	43
アジャスター・80mm丸用	M1234	46
アジャスター・80mm用	M1038	40
アジャスター・M1025用	M1086	48
アジャスター・M1030用	M1088	49
アジャスター・M1070用	M1096	41
アジャスター・M1201/1202/1204用	M1216	45
アジャスター・S100/S108	S 140	7
アジャスター・S201	S 240	9
アジャスター・S203	S 243	9
アジャスター・S302	S 342	10
アジャスター・S308	S 340	10
アジャスター・S380	M1016	38
アジャスター・Z980付き	Z 980	19
アジャスター用ベースプレート 120角用	M1057	43
アジャスター用ベースプレート 80角用	M1037	40
アジャスター用ベースプレート 80丸用	M1237	46
アダプター・80/120mm	M1286	52
アダプター・80/80mm	M1285	52
アダプターZ961用	Z 161/A	12
アップライトプロフィール - 5,000mm	S 100	5
アップライトプロフィール - 5,000mm	S 108	6
アップライトプロフィール - 5,000mm	S 201	9
アップライトプロフィール - 5,000mm	S 203	9
アップライトプロフィール - 5,000mm	S 302	10
アップライトプロフィール - 5,000mm	S 308	10
アップライトプロフィール・135°	M1009	37
アップライトプロフィール・135°	M1070	41
アップライト用コネクター	S 137	7
アップライト用コネクター	S 137/K	7
アングルサポート	M1129	70
アングルサポート	M1139	72
アングルサポート	M1150	74
インサート部品	E 272	24
エクステンションボルト	S 905	11
円筒形カバーセット	M1278	56
円筒形カバーセット	M1558	57
エンドキャップ E708用	E 708/K	29
エンドキャップ M1140用	M1149	74
エンドキャップ S380用	M1014	38
エンドキャップ Z4400用	Z 4430	13
エンドキャップ チューブ用	M1143	73
エンドキャップ・80mm四角用・プラスチック	M1034	40
エンドキャップ・S100/S108	S 132	7

INDEX-製品名順

製品名	製品番号	ページ
エンドキャップ・ S201	S 230	9
エンドキャップ・ S203	S 233	9
エンドキャップ・ S302	S 332	10
エンドキャップ・ S308	S 330	10
エンドキャップ・ Z300	Z 970	18
エンドキャップ・ Z308	Z 976	18
エンドキャップ・ Z310用	Z 974	18
エンドキャップ・ Z400/Z460用	Z 975	18
エンドプレート・ 120mm四角用	M 274	43
エンドプレート・ 120mm丸用	M 270	47
エンドプレート・ 40mm角用	M1015	38
エンドプレート・ 80mm丸用	M1235	46
エンドプレート・ 80mm用	M1035	40
エンドプレート・ M1025用	M1085	48
エンドプレート・ M1030用	M1087	49
エンドプレート・ M1070用	M1095	41
エンドプレート・ M1201/1202/1204用	M1215	45
カーテンフック	E 240	23
外角コーナープロフィル、80x60mm, 5,000mm	S 855	41
外角コーナープロフィル、80x80mm, 5,000mm	S 850	41
カタログラック	E 277	25
カップリングピン	M1144	73
カバープロフィル・120mm用	M1368	44
壁取付プレート	M1148	74
ガラスサポート 3ヶ所受 3-4mm	M1341	58
ガラスサポート 3ヶ所受 5-6mm	M1343	58
ガラスサポートプロフィル	E 420	27
ガラスサポートプロフィル	E 424	27
ガラス棚用ブラケット	E 719	29
キャスター ロック付	S 746	11
キャスター取付ブラケット	S 748	11
クランピングロック	Z 942	15
クランピングロック	Z 943	15
クロスハンガー	E 280	25
コーナーコネクター	Z 965	17
コーナーコネクター	Z 966	17
コーナーコネクター 120mm	M1410	44
コーナーコネクター 135°	E 282	25
コーナーコネクター 135°	E 283	25
コーナーコネクター 60-300°	Z 964	17
コーナーコネクター 75-285°	Z 966/V	18
コーナーコネクター 80 mm	M1401	57
コネクター クランプ	E 262	23
コネクター クランプ	E 263	24
コネクターパーツ	M1132	71
ゴムクッション	E 444	28
サインパネルフック	E 271	24
サインパネルフック	E 273	24
サスペンションコネクター	Z 169	12
サポートアングル	E 211	21
サポートブラケット	M1141	72
シーリングパネルフック	E 225	23

INDEX-製品名順

製品名	製品番号	ページ
シーリングパネルフック	E 226	23
四角プロファイル "オープン" 80mm ・ 5,000mm	M1022	40
四角プロファイル 120mm ・ 5,000mm	M 225	42
四角プロファイル 80mm ・ 5,000mm	M1020	39
四角プロファイル"オープン" 120mm ・ 5,000mm	M1040	43
四角プロファイル40mm ・ 5,000mm	M1002	37
四角プロファイル40mm ・ 5,000mm	M1000	36
四角プロファイル40mm ・ 6,000mm	M1001	37
四角プロファイル40mm ・ 6,000mm	M1005	37
四角プロファイル40mm ・ 6,000mm	M1007	37
四角プロファイル—40mm	S 380	38
ジョイントアダプター	M1282	56
ジョイントアダプター ・ 320mm	M1121	53
ジョイントアダプター ・ 480mm	M1123	53
ジョイントアダプター ・ 480mm	M1131	53
ジョイントアダプター ・ 720mm	M1133	53
シリンダーロック	W 514	32
ストレートコネクター	Z 967	18
ストレートコネクター	Z 977	19
ストレートコネクター	Z 978	19
スペーサーワッシャー	M1147	73
スペーサー 40mm	M1146	73
スベリ止ディスク	M1299	56
スライディングドア上部レール	E 400	27
スライディングドア下部レール	E 401	27
棚用サポート	E 720/G	30
棚用ブラケット 100mm	E 708	29
棚用ブラケット 300mm	E 713	29
長方形プロファイル 40x120mm ・ 5,000mm	M1030	49
長方形プロファイル 40x80mm ・ 5,000mm	M1025	48
長方形プロファイル 40x80mm ・ 5,000mm	M1091	49
ティー(T)型ベース	S 142	8
ティー(T)型ベース	S 146	8
テンションロック、22.5°	Z 953/L	15
テンションロック、22.5°	Z 953/R	15
テンションロック、45°	Z 963/L	17
テンションロック、45°	Z 963/R	17
テンションロック・13mm	Z 961/13	16
テンションロック・8mm	Z 961/ 8	16
テンションロックアダプター	Z 161/A	12
テンションロックアダプター	Z 955	16
テンションロックアダプター・120mm用	M1102	51
テンションロックアダプター・120mm用・右	M1104/R	52
テンションロックアダプター・120mm用・左	M1104/L	52
テンションロックアダプター・80mm用	M1101	51
テンションロックアダプター・80mm用	M1103	51
テンションロックアダプター・80mm用	M1291.03	52
ドアストッププロファイル	E 430	28
ドアパネル・左開き	W 511/T	31
ドアパネル・右開き	W 510/T	31
ドアハンドルセット	W 512	32
ドアフレーム・右/左開き	W 510/Z	31

INDEX-製品名順

製品名	製品番号	ページ
ドア用ベース	W 524	32
ドア用ベース	W 524/A	33
ドアロック・左開き用	W 513/L	32
ドアロック・右開き用	W 513/R	32
トークスドライバー	E 13	20
トークスレンチ	E 14	20
トランペット型ベース	S 141	8
ネジセット	M1276	55
ネジ付エンドプレート	Z 980/G	19
ネジプレート M4	E 470/E	28
ネジプレート M4	M1078	69
配線ガイド	E 460	28
パイプ 24mmφ	M1140	72
バッグ用フック	E 275	24
羽根ネジセット	M1277	55
パネルクリップ 3-4mm用	M1344	58
パネルクリップ 5-6mm用	M1346	58
パネルフック	E 221	22
パラペットパネルフック	E 220	22
パラペットパネルフック	E 220/S	22
ハンガーフック	E 281	25
ハンガーフック	E 284	26
ハンガープロファイル 5,000mm	E 800	30
ハンガーロッド 950mm	E 810	30
ハンガーロッド 974mm	E 811	30
ハンガーロッドブラケット	E 815	30
半球形カバー	M1275	55
ハンドルプロファイル	E 410	27
ハンマーヘッドネジ	E 203	21
ハンマーヘッドネジ	E 205	21
ハンマーヘッドネジ	E 210	21
ハンマーヘッドネジ	E 210/M8	21
ハンマーヘッドネジ	M 812	69
ハンマーヘッドネジ	M1472	69
ハンマーヘッドネジ	M1473	69
ハンマーヘッドボルト10mm	M1142	72
ハンマーヘッドボルト20mm	M1145	73
ビーム・16x120mm・5,000mm	M1340	48
ビーム・16x40mm・5,000mm	Z 4400	13
ビーム・16x80mm・5,000mm	M1320	48
ビームサポート	M1105	51
ビームドアフレームキット・左開き	W 541	33
ビームドアフレームキット・右開き	W 540	33
ビームプロファイル・25mm・5,000mm	Z 300	12
ビームプロファイル・32mm・5,000mm	Z 308	12
ビームプロファイル・37mm・5,000mm	Z 310	12
ビームプロファイル・50mm・5,000mm	Z 400	13
ビームプロファイル・50mm・5,000mm	Z 402	13
ビームプロファイル・50mm・5000mm	Z 460	14
ヒンジエンドプレート	M1250	54
ヒンジエンドプレート	M1255	54
ヒンジエンドプレート	M1260	54

INDEX-製品名順

製品名	製品番号	ページ
ヒンジエンドプレート	M1265	54
ヒンジエンドプレート	M1540	57
ヒンジエンドプレート	M1541	57
ヒンジエンドプレート	M1557	57
ヒンジエンドプレート アダプター	M1281	56
ヒンジフランジプレート	M1270	55
ヒンジフランジプレート	M1271	55
ヒンジプレート	E 300	26
ヒンジプレート	M1279	56
ヒンジプレート 左	E 296/L	26
ヒンジプレート 右	E 296/R	26
フックネジ	E 219	22
フランジプロファイル・6000mm	M1046	43
プレート型ベース	S 150	8
プロファイルコネクター	E 261	23
プロファイルコネクター	E 450	28
ベースプレート・120x320mm	M1408	50
ベースプレート・300x300mm	M1406	50
ベースプレート・450x450mm	M1426	50
補強コネクター	M1110	44
補強プレート	E 212	21
補強プレート	E 213	22
補強プレート	M1134	71
補強プレート	M1164	74
丸形プロファイル・120mm・5,000mm	M 205	47
丸形プロファイル・120mm・5,000mm	M 235	47
丸形プロファイル・40mm・5,000mm	M1201	45
丸形プロファイル・40mm・5,000mm	M1202	45
丸形プロファイル・40mm・5,000mm	M1204	45
丸形プロファイル・80mm・5,000mm	M1220	46
丸形プロファイル・80mm・5,000mm	M1222	46
ミゾフィラー	E 455	28
木製棚用ブラケット	E 718	29
ラチェット	E 115	20
ラチェット用トークスヘッド	E 116	20
ラチェット用トークスヘッド	E 116/42	20
リングネジ	E 218	22
六角レンチセット	E 117	20
ワイヤー取付三角プレート	M1107	69
ワッシャー	S 151	8
ワッシャー	Z 185	12

INDEX-製品番号順

製品番号	ページ	製品名
E 13	20	トークスドライバー
E 14	20	トークスレンチ
E 115	20	ラチェット
E 116	20	ラチェット用トークスヘッド
E 116/42	20	ラチェット用トークスヘッド
E 117	20	六角レンチセット
E 203	21	ハンマーヘッドネジ
E 205	21	ハンマーヘッドネジ
E 210	21	ハンマーヘッドネジ
E 210/M8	21	ハンマーヘッドネジ
E 211	21	サポートアングル
E 212	21	補強プレート
E 213	22	補強プレート
E 218	22	リングネジ
E 219	22	フックネジ
E 220	22	パラベットパネルフック
E 220/S	22	パラベットパネルフック
E 221	22	パネルフック
E 225	23	シーリングパネルフック
E 226	23	シーリングパネルフック
E 240	23	カーテンフック
E 261	23	プロフィールコネクター
E 262	23	コネクター クランプ
E 263	24	コネクター クランプ
E 271	24	サインパネルフック
E 272	24	インサート部品
E 273	24	サインパネルフック
E 275	24	バッグ用フック
E 277	25	カタログラック
E 280	25	クロスハンガー
E 281	25	ハンガーフック
E 282	25	コーナーコネクター 135°
E 283	25	コーナーコネクター 135°
E 284	26	ハンガーフック
E 296/L	26	ヒンジプレート 左
E 296/R	26	ヒンジプレート 右
E 300	26	ヒンジプレート
E 400	27	スライディングドア 上部レール
E 401	27	スライディングドア 下部レール
E 410	27	ハンドルプロフィール
E 420	27	ガラスサポートプロフィール
E 424	27	ガラスサポートプロフィール
E 430	28	ドアストッププロフィール
E 444	28	ゴムクッション
E 450	28	プロフィールコネクター
E 455	28	ミゾファイラー
E 460	28	配線ガイド
E 470/E	28	ネジプレート M4
E 708	29	棚用ブラケット 100mm
E 708/K	29	エンドキャップ E708用
E 713	29	棚用ブラケット 300mm
E 718	29	木製棚用ブラケット
E 719	29	ガラス棚用ブラケット
E 720/G	30	棚用サポート

INDEX-製品番号順

製品番号	ページ	製品名
E 800	30	ハンガープロフィール 5,000mm
E 810	30	ハンガーロッド 950mm
E 811	30	ハンガーロッド 974mm
E 815	30	ハンガーロッドブラケット
M 205	47	丸形プロフィール・120mm ・ 5,000mm
M 225	42	四角プロフィール 120mm ・ 5,000mm
M 235	47	丸形プロフィール・120mm ・ 5,000mm
M 270	47	エンドプレート・120mm丸用
M 274	43	エンドプレート・120mm四角用
M 280	47	アジャスター・120mm丸用
M 285	43	アジャスター・120mm四角用
M 812	69	ハンマーヘッドネジ
M1000	36	四角プロフィール40mm ・ 5,000mm
M1001	37	四角プロフィール40mm ・ 6,000mm
M1002	37	四角プロフィール40mm ・ 5,000mm
M1005	37	四角プロフィール40mm ・ 6,000mm
M1007	37	四角プロフィール40mm ・ 6,000mm
M1009	37	アップライトプロフィール・135°
M1014	38	エンドキャップ
M1015	38	エンドプレート
M1016	38	アジャスター
M1020	39	四角プロフィール 80mm ・ 5,000mm
M1022	40	四角プロフィール ”オープン”80mm ・ 5,000mm
M1025	48	長方形プロフィール 40x80mm ・ 5,000mm
M1030	49	長方形プロフィール 40x120mm ・ 5,000mm
M1034	40	エンドキャップ・80mm四角用・プラスチック
M1035	40	エンドプレート・80mm用
M1037	40	アジャスター用ベースプレート
M1038	40	アジャスター・80mm用
M1040	43	四角プロフィール”オープン”120mm ・ 5,000mm
M1046	43	フランジプロフィール ・ 6000mm
M1057	43	アジャスター用ベースプレート
M1070	41	アップライトプロフィール・135°
M1078	69	ネジプレートM4
M1085	48	エンドプレート・M1025用
M1086	48	アジャスター・M1025用
M1087	49	エンドプレート・M1030用
M1088	49	アジャスター・M1030用
M1091	49	長方形プロフィール 40x80mm ・ 5,000mm
M1095	41	エンドプレート・M1070用
M1096	41	アジャスター・M1070用
M1101	51	テンションロックアダプター・80mm用
M1102	51	テンションロックアダプター・120mm用
M1103	51	テンションロックアダプター・80mm用
M1104/L	52	テンションロックアダプター・120mm用・左
M1104/R	52	テンションロックアダプター・120mm用・右
M1105	51	ビームサポート
M1107	69	ワイヤー取付三角プレート
M1110	44	補強コネクター
M1121	53	ジョイントアダプター ・ 320mm
M1123	53	ジョイントアダプター ・ 480mm
M1129	70	アングルサポート
M1131	53	ジョイントアダプター ・ 480mm
M1132	71	コネクターパーツ

INDEX-製品番号順

製品番号	ページ	製品名
M1133	53	ジョイントアダプター・720mm
M1134	71	補強プレート
M1139	72	アングルサポート
M1140	72	パイプ 24mmφ
M1141	72	サポートブラケット
M1142	72	ハンマーヘッドボルト10mm
M1143	73	エンドキャップ
M1144	73	カップリングピン
M1145	73	ハンマーヘッドボルト20mm
M1146	73	スペーサー 40mm
M1147	73	スペーサーワッシャー
M1148	74	壁取付プレート
M1149	74	エンドキャップ
M1150	74	アングルサポート
M1164	74	補強プレート
M1201	45	丸形プロフィル・40mm・5,000mm
M1202	45	丸形プロフィル・40mm・5,000mm
M1204	45	丸形プロフィル・40mm・5,000mm
M1215	45	エンドプレート・M1201/1202/1204用
M1216	45	アジャスター・M1201/1202/1204用
M1220	46	丸形プロフィル・80mm・5,000mm
M1222	46	丸形プロフィル・80mm・5,000mm
M1234	46	アジャスター・80mm丸用
M1235	46	エンドプレート・80mm丸用
M1237	46	アジャスター用ベースプレート
M1250	54	ヒンジエンドプレート
M1255	54	ヒンジエンドプレート
M1260	54	ヒンジエンドプレート
M1265	54	ヒンジエンドプレート
M1270	55	ヒンジフランジプレート
M1271	55	ヒンジフランジプレート
M1275	55	半球体カバー
M1276	55	ネジセット
M1277	55	羽根ネジセット
M1278	56	円筒形カバーセット
M1279	56	ヒンジプレート
M1281	56	ヒンジエンドプレート アダプター
M1282	56	ジョイントアダプター
M1285	52	アダプター・80/80mm
M1286	52	アダプター・80/120mm
M1291.03	52	テンションロックアダプター・80mm用
M1299	56	スベリ止ディスク
M1320	48	ビーム・16x80mm・5,000mm
M1340	48	ビーム・16x120mm・5,000mm
M1341	58	ガラスサポート 3ヶ所受 3-4mm
M1343	58	ガラスサポート 3ヶ所受 5-6mm
M1344	58	パネルクリップ 3-4mm用
M1346	58	パネルクリップ 5-6mm用
M1368	44	カバープロフィル・120mm用
M1401	57	コーナーコネクター 80 mm
M1406	50	ベースプレート・300x300mm
M1408	50	ベースプレート・120x320mm
M1410	44	コーナーコネクター・120mm
M1426	50	ベースプレート 450x450mm

INDEX-製品番号順

製品番号	ページ	製品名
M1472	69	ハンマーヘッドネジ
M1473	69	ハンマーヘッドネジ
M1540	57	ヒンジエンドプレート
M1541	57	ヒンジエンドプレート
M1557	57	ヒンジエンドプレート
M1558	57	円筒形カバーセット
S 100	5	アップライトプロファイル - 5,000mm
S 108	6	アップライトプロファイル - 5,000mm
S 132	7	エンドキャップ・ S100/S108
S 137	7	アップライト用コネクター
S 137/K	7	アップライト用コネクター
S 140	7	アジャスター・ S100/S108
S 141	8	トランペット型ベース
S 142	8	T(ティー)型ベース
S 146	8	T(ティー)型ベース
S 150	8	プレート型ベース
S 151	8	ワッシャー
S 201	9	アップライトプロファイル - 5,000mm
S 203	9	アップライトプロファイル - 5,000mm
S 230	9	エンドキャップ・ S201
S 233	9	エンドキャップ・ S203
S 240	9	アジャスター・ S201
S 243	9	アジャスター・ S203
S 302	10	アップライトプロファイル - 5,000mm
S 308	10	アップライトプロファイル - 5,000mm
S 330	10	エンドキャップ・ S308
S 332	10	エンドキャップ・ S302
S 340	10	アジャスター・ S308
S 342	10	アジャスター・ S302
S 380	38	四角プロファイル-40mm
S 746	11	キャスター ロック付
S 748	11	キャスター取付ブラケット
S 850	41	外角コーナープロファイル、80x80mm, 5,000mm
S 855	41	外角コーナープロファイル、80x60mm, 5,000mm
S 905	11	エクステンションボルト
W 510/T	31	ドアパネル・右開き
W 510/Z	31	ドアフレーム・右/左開き
W 511/T	31	ドアパネル・左開き
W 512	32	ドアハンドルセット
W 513/L	32	ドアロック・左開き用
W 513/R	32	ドアロック・右開き用
W 514	32	シリンダーロック
W 524	32	ドア用ベース
W 524/A	33	ドア用ベース
W 525	33	アコーディアンドア
W 540	33	ビームドアフレームキット・右開き
W 541	33	ビームドアフレームキット・左開き
Z 161/A	12	アダプター-Z961用
Z 169	12	サスペンションコネクター
Z 185	12	ワッシャー
Z 300	12	ビームプロファイル・25mm - 5,000mm
Z 308	12	ビームプロファイル・32mm - 5,000mm
Z 310	12	ビームプロファイル・37mm - 5,000mm
Z 400	13	ビームプロファイル・50mm ・ 5,000mm

INDEX-製品番号順

製品番号	ページ	製品名
Z 402	13	ビームプロフィール・50mm ・ 5,000mm
Z 450	14	アールビーム・1/4円・ロック付 ・ 990mmφ
Z 451	14	アールビーム・1/4円・ロック付 ・ 1,400mmφ
Z 452	14	アールビーム・1/4円・ロック付 ・ 1,980mmφ
Z 453	14	アールビーム・1/4円・ロック付 ・ 2,800mmφ
Z 460	14	ビームプロフィール・50mm ・ 5000mm
Z 942	15	クランピングロック
Z 943	15	クランピングロック
Z 953/L	15	テンションロック、22.5°
Z 953/R	15	テンションロック、22.5°
Z 955	16	テンションロックアダプター
Z 961/ 8	16	テンションロック・8mm
Z 961/13	16	テンションロック・13mm
Z 962/ 8	16	アールビーム用テンションロック・ 8mm
Z 962/13	16	アールビーム用テンションロック・13mm
Z 963/L	17	テンションロック、45°
Z 963/R	17	テンションロック、45°
Z 964	17	コーナーコネクタ― 60―300°
Z 965	17	コーナーコネクタ―
Z 966	17	コーナーコネクタ―
Z 966/V	18	コーナーコネクタ― 75―285°
Z 967	18	ストレートコネクタ―
Z 970	18	エンドキャップ・Z300
Z 974	18	エンドキャップ・Z310用
Z 975	18	エンドキャップ・Z400/Z460用
Z 976	18	エンドキャップ・Z308
Z 977	19	ストレートコネクタ―
Z 978	19	ストレートコネクタ―
Z 980	19	アジャスター
Z 980/G	19	ネジ付エンドプレート
Z 4400	13	ビーム・16x40mm ・ 5,000mm
Z 4430	13	エンドキャップ Z4400用

(株) オクタノルムジャパン
〒224-0054
神奈川県横浜市都筑区佐江戸町378
T. 045 511 8144
F. 045 511 8143
info@octanorm.co.jp
www.octanorm.co.jp

EUROPE

**OCTANORM® Germany
Head Office**
Raiffeisenstraße 39
70794 Filderstadt
T. +49 711 77003-0
F. +49 711 77003-53
info@octanorm.de
www.octanorm.com

OCTANORM® Belgium
T. +32 2 344 9880
www.octanorm.be

OCTANORM® France
T. +33 1 4695 5406
www.octanorm.fr

OCTANORM® UK
T. +44 20 85 45 2945
www.octanorm.co.uk

OCTANORM® Hellas
T. +30 2310 79 6521
www.octanorm.gr

OCTANORM® Italia
T. +39 02 9645 1966
www.octanorm.it

OCTANORM® Nederland
T. +31 50 309 5133
www.octanorm.nl

OCTANORM® Polska
T. +48 22 773 0350
www.octanorm.pl

OCTANORM® Adria
T. +386 590 56301
www.octanormadria.com

OCTANORM® Espana
T. +34 930 019 424
www.octanorm.es

OCTANORM® Nordic
T. +46 8 621 6500
www.octanorm.se

OCTANORM® Russia
T. +7 495 565 7920
www.octanorm.ru

AMERICA

OCTANORM® Canada
T. +1 905 822 2108
www.octanorm.net

OCTANORM® USA
T. +1 770 7 32 1520
www.octanormusa.com

OCTANORM® México
T. +52 55 5804 6325
www.octanorm.com.mx

OCTANORM® Brasil
T. +55 11 3807 2552
www.octanorm.com.br

OCTANORM® Argentina
T. +54 11 43 12 4000
www.octanorm.com.ar

AFRICA

OCTANORM® South Africa
T. +27 11 433 2010
www.octanorm.co.za

MIDDLE EAST

OCTANORM® Emirates
T. +971 4 340 6888
www.octanormemirates.net

AUSTRALIA

OCTANORM® Australia
T. +61 3 8773 8550
www.octanorm.com.au

ASIA

OCTANORM® China
T. +86 512 6283 3336
www.octanorm.cn